

Dell Venue 11 Pro-7140

מדריך למשתמש



רגם הקינו: T07G
סור הקינו: T07G002

הערות, התראות ואזהרות

הערה: "הערה" מציינת מידע חשוב המסייע להשתמש במחשב ביתר יעילות. 

התראה: "התראה" מציינת נזק אפשרי לחומרה או אובדן נתונים, ומסבירה כיצד ניתן למנוע את הבעיה. 

אזהרה: "אזהרה" מציינת אפשרות של נזק לרכוש, פגיעה גופנית או מוות. 

© 2014 Dell Inc. כל הזכויות שמורות.

הסימנים המסחריים הרשומים המופיעים במסמך זה: Dell™, הלוגו של Dell, Venue™ ו-Wi-Fi Catcher™ הם סימנים מסחריים של Intel, Dell Inc., Core™ ו-Atom™, הם סימנים מסחריים רשומים או סימנים מסחריים של Intel Corporation בארה"ב ובמדינות אחרות. Microsoft®, Windows Vista®, MS-DOS®, Windows Vista®, כפתור ההפעלה של Windows Vista ו-Outlook Office® הם סימנים מסחריים או סימנים מסחריים רשומים של Microsoft Corporation בארה"ב ו/או במדינות אחרות. Wi-Fi® הוא סימן מסחרי רשום של Wireless Ethernet Compatibility Alliance, Inc.

12- 2014

מהדורה A02

תוכן עניינים

5	1 העבודה עם מחשב הלוח
5	לפני העבודה על חלקיו הפנימיים של מחשב הלוח
5	כיבוי מחשב הלוח
8	2 התקנת מחשב הלוח
8	טעינת מחשב הלוח
9	הפעלת מחשב הלוח
9	כיבוי המסך
9	באמצעות לחצן ההפעלה באמצעות ה-Charms
11	3 השימוש במחשב הלוח
11	כיוון המסך
11	איך לנעול / לשחרר את נעילת כיוון המסך
11	כוונון בהירות המסך
12	מחוות
13	לחיצה ימנית
14	מסך התחל של Windows
14	התאמה אישית של היישומים
15	איך להגיע למסך התחל
15	הכר את Windows 8.1
15	החלק ימינה
15	החלק שמאלה
16	החלק למעלה/למטה
16	מסך מפוצל
16	שימוש באוזניות
17	התקנת כרטיס ה-Micro-SD
18	התקנת כרטיס ה-Micro-SIM
19	4 ניהול הגדרות מחשב הלוח
19	הגדרת Wi-Fi
19	הדלקה/כיבוי של Wi-Fi חיבור לרשת
20	הגדרת פס רחב נייד
	הפעלה/כיבוי של פס רחב נייד התחברות לרשת פס רחב ניידניתוק מרשת הפס הרחב הניידתאפשרויות פס רחב ניידפרטי
20	החומרה של ספק השירותהפעלת נעילת קוד PIN
22	רענון / שחזור / הגדרה מחדש של מחשב הלוח
23	רענן את המחשב בלי להשפיע על הקבציםהסר הכול והתקן מחדש את Windowsהפעלה מתקדמת
24	5 סנכרון מחשב הלוח

24	שימוש בחשבון Microsoft
24	העתקת מוזיקה, תמונות ווידאו
25	6 תכונות Stylus אופציונלי
25	הכנת ה-Stylus לשימוש
26	שימוש ב-Stylus האופציונלי עם מחשב הלוח
27	7 תכונות תחנת העגינה השולחנית
28	עגינת מחשב הלוח
29	חיבור מתאם המתח
30	8 תכונות מקלדת העגינה הרקה לנסיעות
30	עגינת מחשב הלוח במקלדת העגינה הרקה לנסיעות
32	9 תכונות מקלדת העגינה הניידת
32	עגינת מחשב הלוח במקלדת עגינה
33	שחרור מחשב הלוח ממקלדת העגינה
33	טעינת העגינה
34	התנהגות הסוללה
35	10 ניקוי מחשב הלוח
36	11 Troubleshooting
36	בעיית סוללה
36	בעיית מערכת
37	בעיה במסך המגע
37	בדיקת כרטיס הרשת האלוטית שברשותך
38	בעיית רשת
39	12 הגדרת מערכת
39	אפשרויות הגדרת מערכת (BIOS)
47	עדכון ה-BIOS
49	13 מפרט
53	14 פנייה אל Dell

1

העבודה עם מחשב הלוח

לפני העבודה על חלקיו הפנימיים של מחשב הלוח

פעל לפי הנחיות הבטיחות הבאות כדי לסייע בהגנה על מחשב הלוח מפני נזק אפשרי וכדי לסייע בהבטחת בטיחותך האישית. אלא אם צוין אחרת, כל הליך מניח שמתקיימים התנאים הבאים:

- קראת את הוראות הבטיחות המצורפות למחשב הלוח.

 **אזהרה:** לפני העבודה על חלקיו הפנימיים של מחשב הלוח, קרא את הוראות הבטיחות שנלוות למחשב הלוח. לקבלת מידע נוסף על נוהלי הבטיחות המומלצים, עיין ב-Regulatory Compliance Homepage באתר www.dell.com/regulatory_compliance.

 **התראה:** ישנם תיקונים רבים שרק טכנאי שירות מוסמך יכול לבצע. עליך לבצע פתרון בעיות ותיקונים פשוטים בלבד כפי שמתיר חידוד המוצר, או בהתאם להנחיות של השירות המקוון או השירות הטלפוני ושל צוות התמיכה. האחזיות אינה מכסה נזק שייגרם עקב טיפול שאינו מאושר על-ידי Dell. קרא את הוראות הבטיחות המפורטות שצורפו למוצר ופעל על-פיהן.

 **התראה:** כדי למנוע פריקה אלקטרוסטטית, פרוק מעצמך חשמל סטטי באמצעות רצועת הארקה לפרק היד או נגיעה במשטח מתכת לא צבוע, כגון מחבר בגב מחשב הלוח.

 **התראה:** טפל ברכיבים ובכרטיסים בזהירות. אל תיגע ברכיבים ובמגעים שעל גבי הכרטיס. אחוז בכרטיס משני צדדיו או בתושבת ההרכבה המתכתית שלו.

 **התראה:** בעת ניתוק כבל, יש למשוך את המחבר או את לשונית המשיכה שלו ולא את הכבל עצמו. כבלים מסוימים מצוידים במחברים עם לשוניות נעילה; בעת ניתוק כבל מסוג זה, לחץ על לשוניות הנעילה לפני ניתוק הכבל. בעת הפרדת מחברים, החזק אותם ישר כדי למנוע כיפוף של הפינים שלהם. נוסף על כך, לפני חיבור כבל, ודא ששני המחברים מכוונים ומיושרים כהלכה.

 **הערה:** צבעי מחשב הלוח ורכיבים מסוימים עשויים להיראות שונה מכפי שהם מופיעים במסמך זה.

כדי למנוע נזק למחשב הלוח, בצע את השלבים הבאים לפני תחילת העבודה בתוך גוף מחשב הלוח.

1. ודא שמשטח העבודה שטוח ונקי כדי למנוע שריטות על כיסוי מחשב הלוח.
2. כבה את מחשב הלוח.
3. אם מחשב הלוח מחובר להתקן עגינה (מעוגן) כגון תחנת העגינה האופציונלית או מקלדת העגינה, הוצא אותו מהעגינה.
4. נתק את מתאם המתח ממחשב הלוח.
5. לחץ לחיצה ארוכה על לחצן ההפעלה כדי לרוקן את לוח המערכת מכל מתח שיוורי.

 **התראה:** כדי למנוע הלם חשמלי, הקפד תמיד לנתק את מחשב הלוח משקע החשמל.

 **התראה:** לפני נגיעה ברכיבים בתוך מחשב הלוח, הארק את עצמך על-ידי נגיעה במשטח מתכת לא צבוע, כגון המתכת על גב מחשב הלוח. במהלך העבודה, גע מדי פעם במשטח מתכת לא צבוע כדי לפרוק חשמל סטטי, העלול לפגוע ברכיבים פנימיים.

6. הסר את כרטיס ה-micro-SD ממחשב הלוח.

כיבוי מחשב הלוח

כיבוי מחשב הלוח סוגר אותו לחלוטין. ניתן לכבות את מחשב הלוח בשתי דרכים:

- באמצעות לחצן ההפעלה



• באמצעות תפריט ה-Charms

1. כדי לכבות את מחשב הלוח באמצעות לחצן ההפעלה:

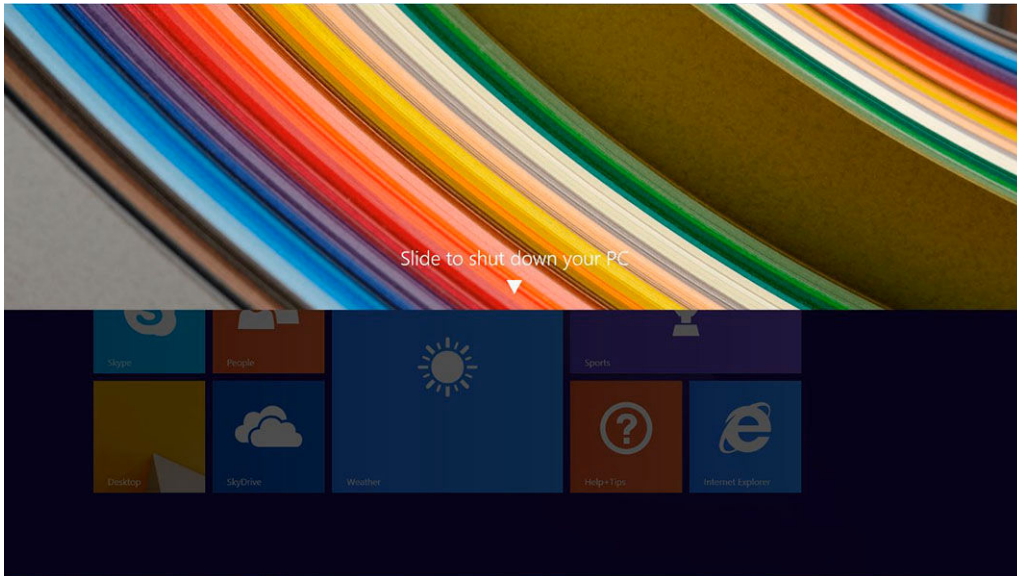
a. לחץ לחיצה ארוכה על לחצן ההפעלה  עד שההודעה "החלק לכיבוי המחשב" תוצג על גבי המסך.



b. החלק לכיבוי מחשב הלוח.

 **הערה:** ניתן לכבות את מחשב הלוח גם בלי החלקה למטה במסך. לחץ לחיצה ארוכה על הלחצן **Power** (הפעלה)  למשך <10 שניות כדי לכבות את מחשב הלוח. ניתן לעשות זאת כדי לאלץ כיבוי, אם מחשב הלוח אינו מגיב / מתנהג באופן בלתי צפוי או שהמגע לא עובד.

2. כדי לכבות את מחשב הלוח באמצעות תפריט ה-Charms:

a. החלק מהקצה הימני של הצג, כדי לגשת לתפריט **Charms**.

b. גע ב-**Settings** (הגדרות)  <- **Power** (הפעלה)  <- **Shut down** (כיבוי) כדי לכבות את מחשב הלוח.

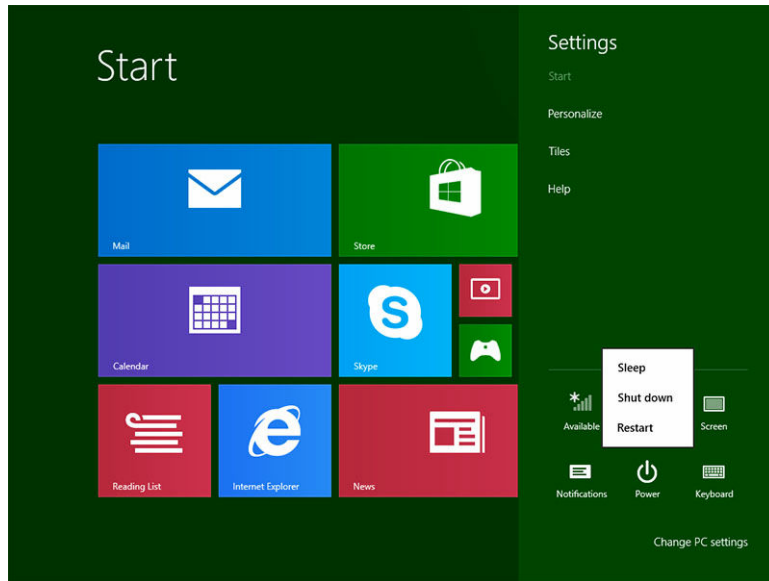

התקנת מחשב הלוח

טעינת מחשב הלוח

התראה: בעת טעינת הסוללה טמפרטורת הסביבה צריכה להיות בין 0°C ל- 40°C .



התראה: השתמש רק במתאם המתח ובכבל החשמל המצורפים למחשב הלוח. שימוש במתאמי מתח ובכבלי חשמל לא מורשים עלול לגרום נזק חמור למחשב הלוח.



הערה: לאחר הוצאת מחשב הלוח מהאריזה הסוללה לא טעונה לגמרי.



1. חבר את כבל החשמל למתאם המתח.

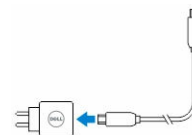

2. חבר את מתאם המתח לשקע חשמלי וטען את מחשב הלוח עד שהסוללה טעונה לגמרי.

הערה: נדרשות כ-4 שעות לטעינה מלאה של סוללת מחשב הלוח.



ניתן לברר מה מצב הטעינה של סוללת מחשב הלוח במקומות הבאים:

- נורת טעינת הסוללה בחזית מחשב הלוח:

תיאור	התנהגות נורית ה-LED
הסוללה נטענת.	צבע לבן דולק קבוע
הסוללה אינה נטענת. ייתכן שלא מחובר מתאם AC וייתכן גם שהסוללה טעונה לגמרי.	כבויה
– נורית ה-LED דולקת בכתום קבוע ל-2 שניות ולאחר מכן משתנה ללבן קבוע. זו אינדיקציה לכך שהמערכת לא מצליחה להתחיל לפעול במצב הטעינה הנוכחי, אבל הסוללה נטענת.	צבע כתום דולק לרגע
– הסוללה נטענת	
– מחשב הלוח לא מתחיל לפעול.	

הערה: ניתן לבדוק את רמת הטעינה המדויקת בתפריטי אתחול מערכת ההפעלה.



- סמלי הסוללה המוצגים במסך:

תיאור	סמל סוללה
הסוללה טעונה לגמרי ומתאם ה-AC מחובר.	
הסוללה נטענת דרך מתאם AC.	

סמל סוללה	תיאור
	מחשב הלוח פועל באמצעות מתח הסוללה והסוללה מתרוקנת.
	מחשב הלוח מחובר לחשמל ולא מזוהה סוללה או שהסוללה לא פועלת כהלכה.
	רמת הטעינה של הסוללה נמוכה.
	רמת הטעינה של הסוללה קריטית.

הפעלת מחשב הלוח

הערה: בעת השימוש במחשב הלוח טמפרטורת הסביבה צריכה להיות בין 0 °C ל-40 °C.

1. לחץ **לחיצה** ארוכה על לחצן ההפעלה במשך 2 שניות להפעלת מחשב הלוח.
2. אם מוצגת תמונת מסך הנעילה, החלק את האצבע מהקצה העליון של הצג כדי לעבור למסך הכניסה, ולאחר מכן הזן את הסיסמה והיכנס ל-Windows.

כשמסך התחל של Windows מוצג, מחשב הלוח מוכן לשימוש.

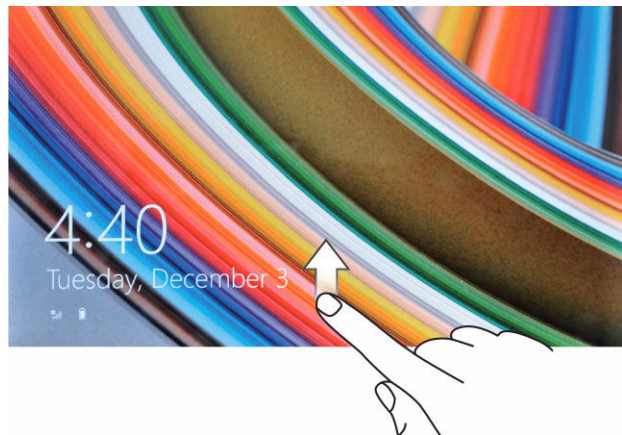

הערה: אם מסך הכניסה אינו מופעל ב-Windows 8.1, המעבר ממסך הנעילה יהיה ישירות למסך התחל.

הערה: מסך הנעילה מוצג רק כשחוזרים ממצב שינה.

כיבוי המסך

באמצעות לחצן ההפעלה

לחץ על הלחצן **Power** (הפעלה) לכיבוי המסך

Charms-באמצעות ה

1. החלק מהקצה הימני של הצג, כדי לגשת לסרגל Charms.
2. גע ב- **Settings** (הגדרות) ← **Power** (הפעלה) ← **Sleep** (שינה) לכיבוי המסך.

 **הערה:** אם מחשב הלוח במצב שינה, לחץ פעם אחת על הלחצן **Power** (הפעלה)  או על הלחצן **Windows**  לכיבוי המסך.

3





השימוש במחשב הלוח

כיוון המסך

לחוריית צפייה אופטימלית, כיוון המסך משתנה אוטומטית להיות אנכי (portrait) או אופקי (landscape) כשהחזקת המסך משתנה.

הערה: יש יישומים שאינם תומכים בשינוי אוטומטי של כיוון המסך. 

איך לנעול / לשחרר את נעילת כיוון המסך



1. החלק מהקצה הימני של הצג, כדי לגשת לסרגל Charms.
2. גע ב- **Settings** (הגדרות)  ← **Screen** (מסך) .
3. מגע  בלחצן החלפת המצב לנעילת כיוון המסך, או גע בלחצן החלפת המצב  לשחרור נעילת כיוון המסך.

כוונון בהירות המסך

כאן גם ניתן לכוונון את בהירות המסך באמצעות המחווה שמתחת  לתפריט החלפת המצב.





אפשר גם לכוונון את המסך אוטומטית. לכוונון אוטומטי של המסך:

1. החלק מהקצה הימני של הצג, כדי לגשת לסרגל Charms.
 2. גע ב- **Settings** (הגדרות)  ← **Change PC settings** (שנה הגדרות מחשב) ← **PC and devices** (מחשב והתקנים) ← **Power and sleep** (הפעלה ושינה).
 3. תחת **Brightness** (בהירות), החלק שמאלה או ימינה כדי להפעיל / לכבות את אפשרות הבהירות האוטומטית.
-  **הערה:** ניתן להפעיל / לכבות את הכוונן האוטומטי של בהירות המסך באמצעות החלקת המחווה לפי התאורה בסביבה.

מחוות

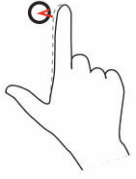
למחשב הלווה יש צג רב מגע. ניתן לגעת במסך כדי להפעיל את מחשב הלווה.

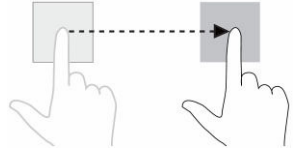
פעולות מחווה	פונקציות
<p>מגע</p> <p>הקש בעדינות על הצג בקצה האצבע.</p> 	<ul style="list-style-type: none"> • בחר פריטים במסך, כולל אפשרויות, ערכים, תמונות וסמלים • התחל יישומים • גע בלחצנים במסך • הזן טקסט באמצעות מקלדת במסך
<p>גע והחזק</p> <p>גע והשאר את האצבע על הצג</p> 	<ul style="list-style-type: none"> • הצג מידע מפורט על פריט • פתח תפריט תלוי הקשר של פריט לביצוע פעולות נוספות
<p>גרור ושחרר</p> <ol style="list-style-type: none"> 1. גע והשאר את האצבע על פריט במסך 2. כשהאצבע עדיין נוגעת בצג, הזז את קצה האצבע למיקום הרצוי 3. סלק את האצבע מהצג כדי לשחרר את הפריט במיקום הרצוי 	<p>הזז פריטים כגון תמונות וסמלים במסך</p>
<p>החלק</p> <p>הזז את האצבע על פני הצג בכיוון אופקי או אנכי</p>	<ul style="list-style-type: none"> • גלול במסך התחל, בדפי אינטרנט, ברשימות, בערכים, בתמונות, באנשי קשר וכו' • סגור יישום. (החלק את היישום לתחתית הצג)

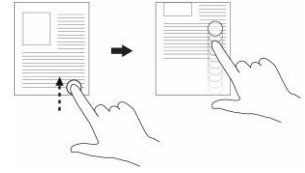
**הגדל תצוגה**

גע במסך בשתי אצבעות ולאחר מכן הרחק את האצבעות זו מזו

הגדל את התצוגה של תמונה או דף אינטרנט

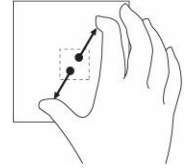
**הקטן תצוגה**

גע במסך בשתי אצבעות ולאחר מכן קרב את האצבעות זו לזו

הקטן את התצוגה של תמונה או דף אינטרנט

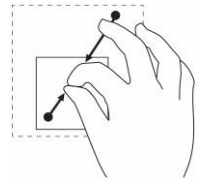
**סובב**

גע במסך בשתי אצבעות או יותר ולאחר מכן הזז אותן בקשת עם או נגד כיוון השעון

סובב אובייקט ב-90 מעלות

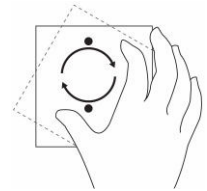
**לחיצה ימנית**

לביצוע לחיצה ימנית, גע בחלק כלשהו של המסך או בסמל והחזק את האצבע במשך 2 שניות. לאחר מכן שחרר את האצבע.

תפריט האפשרויות מוצג במסך.

Windows מסך התחל של

מסך התחל של Windows מציג רשימה של Live Tiles מותאמים אישית או ברירות מחדל, המשמשים קיצורי דרך ללוח הבקרה, ל- Windows Explorer, ליישום Weather (מזג האוויר), ל-RSS, לחנות Windows, ל-Internet Explorer וליישומים מותקנים נוספים.

Live Tiles במסך התחל משתנים ומתעדכנים בזמן אמת כדי שתוכל לקבל עדכונים על חדשות או ספורט בזמן אמת, לבדוק מה חבריך עושים, ולקבל את תחזית מזג האוויר העדכנית.



ממשק המשתמש מבוסס האריחים מאפשר גישה ישירה ליישומים, לדואר האלקטרוני, לתמונות, למוזיקה, לווידאו, לאנשי קשר ולעדכוני Facebook ו-Twitter שהיו בשימוש לאחרונה, ולאתרי האינטרנט שנצפו לאחרונה. תוכל להצמיד את היישומים המועדפים עליך או יישומים שהיו בשימוש לאחרונה כ-Live Tiles ולהתאים אישית את מסך התחל.

ניתן להתאים אישית את מסך התחל גם על ידי הגדרת תמונה נבחרת כטפט.







 **הערה:** ניתן להוסיף או להסיר Live Tiles באמצעות האפשרויות Pin (הצמד) או Unpin (בטל הצמדה).

התאמה אישית של היישומים

ניתן להתאים אישית את כל היישומים העומדים לרשותך במסך התחל. כדי להתאים אישית את היישומים:

1. החלק מהקצה הימני של הצג, כדי לגשת לסרגל Charms ולאחר מכן גע בסמל **Start** (התחל).   **הערה:** ניתן גם ללחוץ על לחצן **Windows** כדי לעבור למסך התחל.
2. החלק מאמצע הצג כלפי מעלה כדי להגיע לתצוגת היישומים.
3. החלק מהקצה העליון או התחתון של הצג כדי להגיע לסמל **Customize** (התאמה אישית) בפינה הימנית התחתונה.
4. גע בסמל **Customize** (התאמה אישית)  בפינה הימנית התחתונה.
5. בחר את היישום או היישומים שברצונך להתאים אישית.

אחרי שתבחר יישום או יישומים, האפשרויות הרלוונטיות מוצגות בתחתית. האפשרויות הן:

אפשרויות	פעולות
	מאפשרת להציג את היישום במסך התחל.
	מאפשרת להציג את היישום בשורת המשימות.
	מאפשרת לבטל את הצמדת היישום למסך התחל.
	מאפשרת לבטל את התקנת היישום.
	מאפשרת לכבות עדכונים חיים ביישום הפועל. דוגמה: מזג אוויר
	מאפשרת לשנות את גודל היישום. ניתן לשנות את גודל היישום ל'רחב', 'בינוני' ו'קטן'.



מאפשרת לנקות את כל הבחירות שנעשו.

איך להגיע למסך התחל

פעל לפי אחת השיטות הבאות כדי להגיע למסך התחל:

- לחץ על הלחצן **Windows**.
- החלק מהקצה הימני של הצג, כדי לגשת לסרגל Charms ולאחר מכן גע בסמל **Start** (התחל).

Windows 8.1 הכר את

ניתן לגעת באריח Help+Tips במסך התחל ולקבל עזרה וטיפים על השימוש ב-Windows 8.1.

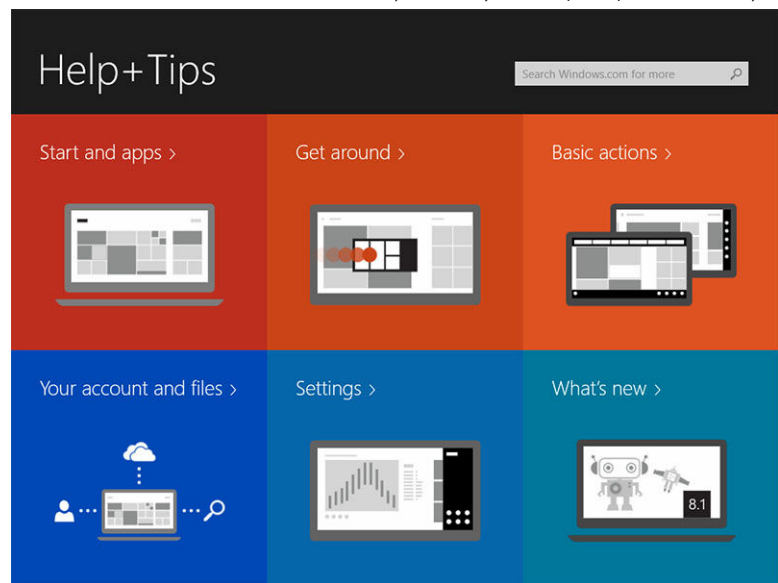

החלק ימינה

החלקה כלפי פנים מהקצה הימני של הצג מגלה את סרגל ה-Charms. ה-Charms מספקים גישה לפקודות המערכת, כגון אפשרויות Start (התחל), Search (חיפוש), Share (שיתוף), Devices (התקנים), ו-Settings (הגדרות).

אם מחשב הלוח שלך מפעיל יישום או מבצע פעולות, לחיצה על הסמל **Start** (התחל) מחזירה אותך למסך התחל. אם אתה במסך התחל, לחיצה על הסמל **Start** (התחל) מעבירה אותך ליישום שהיה בשימוש לאחרונה או למסך שהוצג לאחרונה.

הערה: הפונקציונליות של הסמל **Start** (התחל) זהה לזו של הלחצן **Windows**.

החלק שמאלה

- החלקה איטית מהקצה השמאלי לקצה הימני של הצג מגלה תמונות ממוזערות של היישומים הפתוחים ומסוכבת את מעגל התמונות הממוזערות של היישומים הפתוחים.
- החלקה פנימה והחוצה בקצה השמאלי של הצג מציגה את רשימת היישומים שהיו בשימוש לאחרונה.

החלק למעלה/למטה

- החלקה כלפי פנים מהקצה התחתון או העליון של הצג מגלה את הסמל **All apps** (כל היישומים) . גע ב- **All apps** (כל היישומים) כדי להציג רשימה אלפביתית של כל היישומים המותקנים במחשב הלוח.
 - החלקה כלפי פנים מהקצה התחתון או העליון של יישום מעגנת או סוגרת אותו.
- למידע נוסף על מסך התחל של Windows, עיין ב- windows.microsoft.com/en-us/windows-8/start-screen-tutorial.

ניתן גם להפעיל את המצלמה (הקדמית), כשהמסך במצב נעילה. כדי להפעיל את המצלמה כשהמסך במצב נעילה:

1. החלק מהקצה הימני של הצג, כדי לגשת לסרגל Charms.
2. לחץ על **Settings** (הגדרות)  ← **Change PC settings** (שנה הגדרות מחשב) ← **PC and Devices** (מחשב והתקנים) (מחשב והתקנים)
3. גלול למטה ונווט אל **Camera** (מצלמה).
4. החלק להפעלה, לשימוש במצלמה במצב נעילת מסך.

כדי לוודא שניתן להשתמש במצלמה במצב נעילת מסך:

1. לחץ על הלחצן **Power** (הפעלה)  לכיבוי המסך.
2. לחץ על הלחצן **Power** (הפעלה)  פעם נוספת כדי להפעיל את מצב נעילת המסך.
3. החלק למטה כדי להפעיל את **המצלמה**.

מסך מפוצל

אפשרות המסך המפוצל מאפשרת לפתוח שני יישומים באותו מסך, ותומכת בריבוי משימות. כדי לפצל את המסך:

1. פתח שני יישומים כלשהם שברצונך להפעיל במסך המפוצל.
2. החלק משמאל כדי לפתוח את היישום השני והשהה את האצבע עד שהמסך מתפצל.
3. שחרר את האצבע כדי לשחרר את היישום השני.

 **הערה:** Windows 8.1 מאפשר לפצל את המסך ביחסי רוחב שונים.

שימוש באוזניות

ניתן להשתמש באוזניות להאזנה למוזיקה וקול, להקלטת שמע או לביצוע שיחות.

אחרי חיבור ההתקן ליציאת השמע, מוצג חלון מוקפץ עם אפשרויות. בחר באפשרות המתאימה ולחץ על **OK** (אישור).

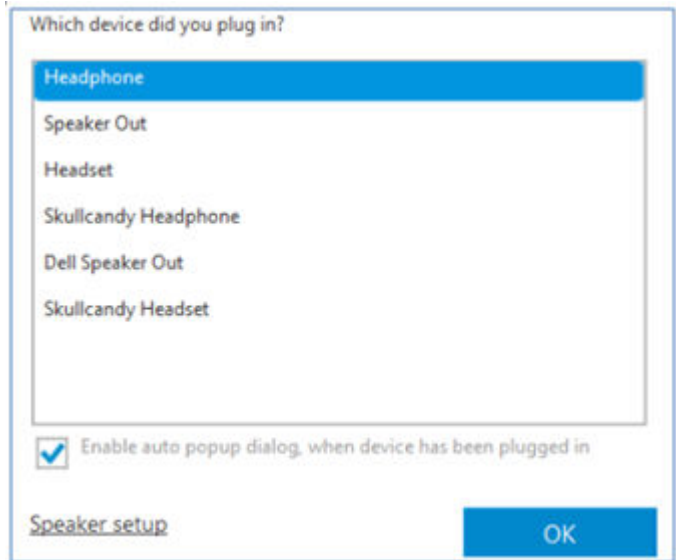

הערה: אלה אפשרויות ברירת המחדל במחשב הלוח, המוצגות רק כשמחברים התקן ליציאת השמע. ניתן לבחור באפשרות המתאימה בהתאם להתקן המחובר.

אזהרה: האזנה למוזיקה בעוצמה גבוהה במשך זמן רב יכולה לגרום לאובדן שמיעה.

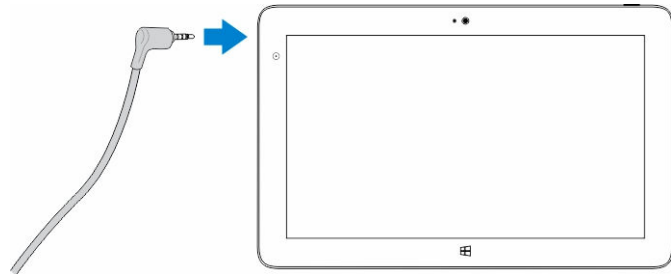

1. חבר את האוזניות ליציאת השמע (3.5 מ"מ) במחשב הלוח.
2. הכנס את האוזניות לאוזניים וכוונן את עוצמת הקול לרמה נוחה.

הערה: כשמחברים אוזניות או התקן שמע חיצוני למחבר השמע, הרמקולים האינטגרליים של מחשב הלוח מושתקים אוטומטית.

התראה: כדי למנוע נזק לאוזניות בעת ניתוקן ממחשב הלוח, משוך במחבר ולא בכבל.

הערה: מומלץ להחליש את עוצמת הקול לפני חיבור האוזניות ולאחר מכן לכוונן אותה לרמה נוחה. חשיפה פתאומית לקולות חזקים עלולה לגרום נזקים לשמיעה.

Micro-SD-התקנת כרטיס ה

בצע את השלבים הבאים:

- a. משוך בקצה כדי לשחרר את הכיסוי המהדק את כרטיס ה-Micro-SD.
- b. הכנס את כרטיס ה-Micro-SD ולחץ את הכיסוי כלפי מטה כדי להדק את כרטיס ה-Micro-SD.

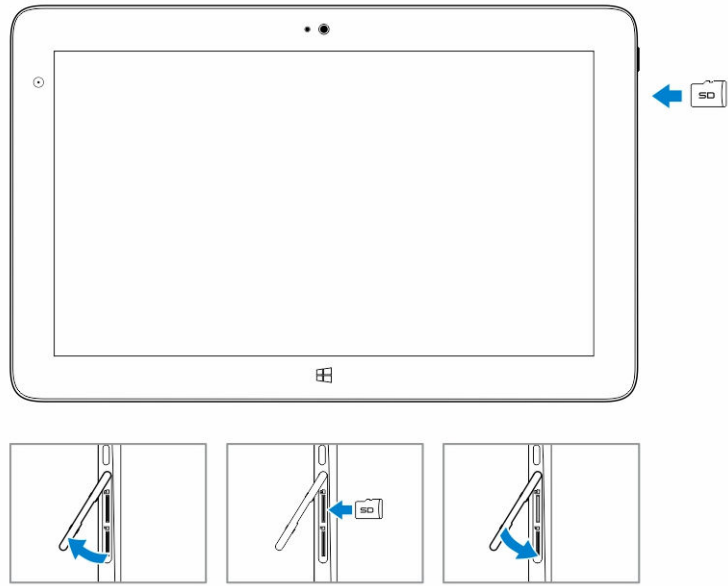

Micro-SIM-התקנת כרטיס ה

בצע את השלבים הבאים:

- a. משוך בקצה כדי לשחרר את הכיסוי המהדק את כרטיס ה-Micro-SIM.
- b. הכנס את כרטיס ה-Micro-SIM ולחץ את הכיסוי כלפי מטה כדי להדק את כרטיס ה-Micro-SIM.

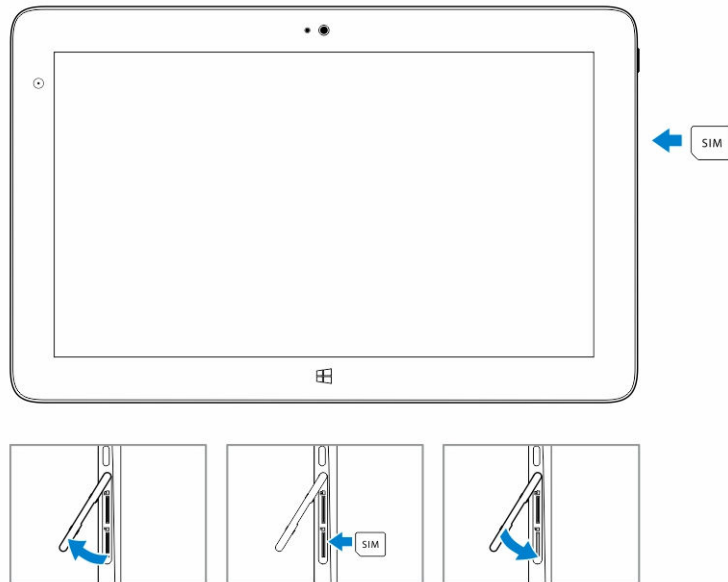

4

ניהול הגדרות מחשב הלוח

Wi-Fi הגדרת

Wi-Fi הדלקה/כיבוי של

1. החלק מהקצה הימני של הצג, כדי לגשת לסרגל Charms.
2. גע ב- **Settings** (הגדרות) ← **Change PC settings** (שנה הגדרות מחשב) ← **Network** (רשת).
3. בחר **Wi-Fi** כדי להדליק או לכבות את ה- Wi-Fi.

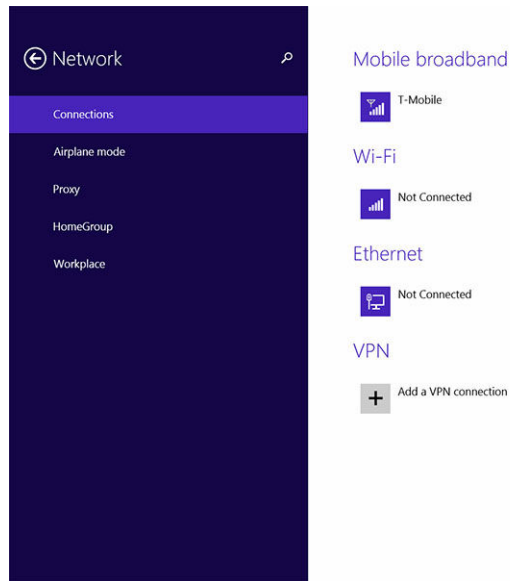

חיבור לרשת

1. החלק מהקצה הימני של הצג, כדי לגשת לסרגל Charms.
2. גע ב- **Settings** (הגדרות) ← **Available** (זמינות) ← **Connect** (התחבר).

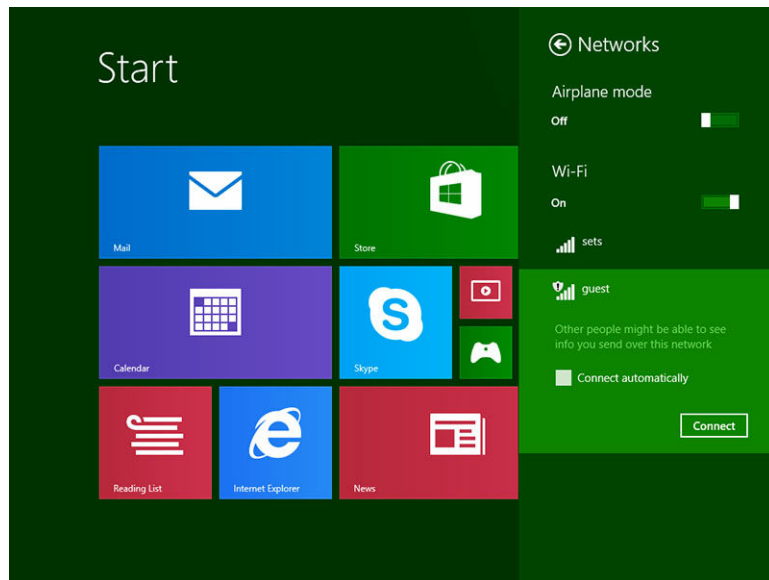

הגדרת פס רחב נייד

הפעלה/כיבוי של פס רחב נייד

1. החלק מהקצה הימני של הצג, כדי לגשת לסרגל Charms.
2. גע ב- **Settings** (הגדרות) ← **Change PC settings** (שנה הגדרות מחשב) ← **Networks** (רשתות) ← **Airplane mode** (מצב טיסה).
3. החלק את הסמל **Mobile broadband** (פס רחב נייד) שמאלה או ימינה כדי להפעיל או לכבות את הפס הרחב הנייד.

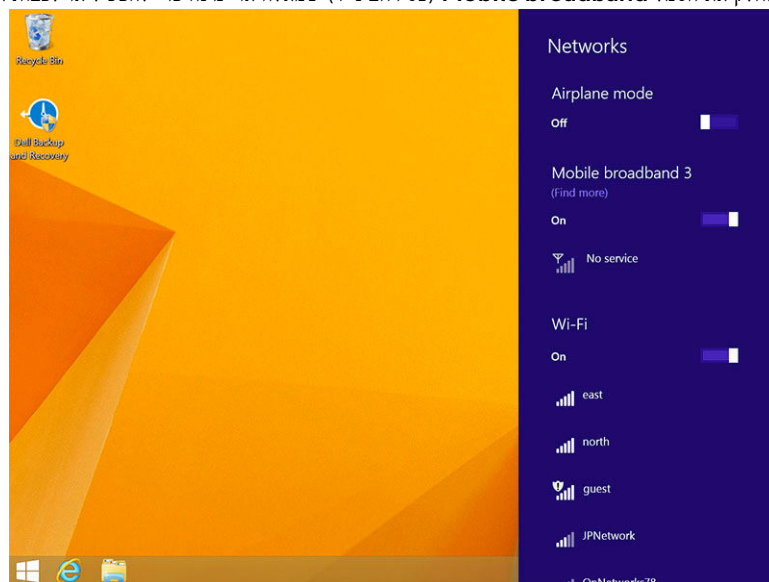

התחברות לרשת פס רחב ניידת

1. ודא שיש במחשב הלוח כרטיס SIM פעיל.

2. החלק מהקצה הימני של הצג, כדי לגשת לסרגל Charms.
3. גע ב- **Settings** (הגדרות) ← **Network** (רשת) ← **Connections** (חיבורים) ← **Your Service Provider** (ספק השירות שלך) ← **Connect** (התחבר).
4. עם הפעלת רשת הפס הרחב הניידת יוצג השימוש המשוער בנתונים.

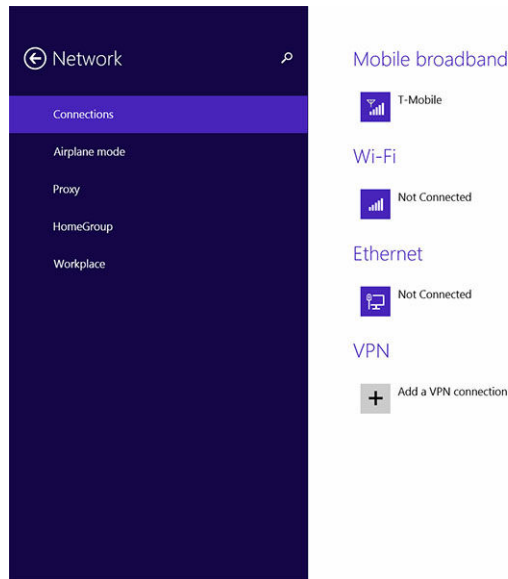

- הערה:** ניתן לבחור את האפשרות **Connect automatically** (התחבר אוטומטית) כדי להתחבר אוטומטית לפס הרחב הנייד.
- הערה:** מחשב הלוח נותן אוטומטית עדיפות לרשתות Wi-Fi על פני רשתות פס רחב נייד, כאשר שני סוגי הרשתות זמינים. אם מחשב הלוח מחובר לפס הנייד הרחב ואחד מחיבורי ה-Wi-Fi השמורים נכנס לטווח, הוא יתנתק מהרשת הניידת ויתחבר ל-Wi-Fi אוטומטית.

ניתוק מרשת הפס הרחב הניידת

1. החלק מהקצה הימני של הצג, כדי לגשת לסרגל Charms.
 2. גע ב- **Settings** (הגדרות) ← **Network** (רשת) ← **Your Service Provider** (ספק השירות שלך) ← **Disconnect** (התנתק).
- הערה:** כשמחשב הלוח מתנתק מהפס הרחב הנייד, גם האפשרות **Connect automatically** (התחבר אוטומטית) מושבתת.

אפשרויות פס רחב נייד

1. החלק מהקצה הימני של הצג, כדי לגשת לסרגל Charms.
 2. גע ב- **Settings** (הגדרות) ← **Networks** (רשתות).
 3. גע והחזק את **Your Service Provider** (ספק השירות שלך) או לחץ עליו לחיצה ימנית אם מחשב הלוח מעוגן.
- גע ב- **Show estimated data usage/Hide estimated data usage** (הצג שימוש משוער בנתונים/הסתיר שימוש משוער בנתונים) כדי להציג או להסתיר את השימוש שלך בנתונים.
 - גע ב- **Set as metered connection/Non metered connection** (הגדר כחיבור לפי שימוש/חיבור לא לפי שימוש) כדי להגדיר חיבור מסוים כחיבור לפי שימוש/לא לפי שימוש.
 - גע ב- **View connection properties** (הצג מאפייני חיבור) כדי להציג את המאפיינים של חיבור הפס הרחב הנייד שלך.
- הערה:** אם האפשרות **Set as metered connection** (הגדר כחיבור לפי שימוש) מופעלת, Windows Update לא יוריד עדכונים אוטומטית אלא אם כן העדכון הוא עדכון אבטחה קריטי בעדיפות גבוהה.

פרטי החומרה של ספק השירות

1. החלק מהקצה הימני של הצג, כדי לגשת לסרגל Charms.
2. גע ב- **Settings** (הגדרות) ← **Change PC settings** (שנה הגדרות מחשב) ← **Network** (רשת).
3. גע ב- **Your Service Provider** (ספק השירות שלך) כדי להציג את פרטי החומרה, כולל פרטי המנוי ומספר ה-International Mobile Equipment Identity (IMEI).

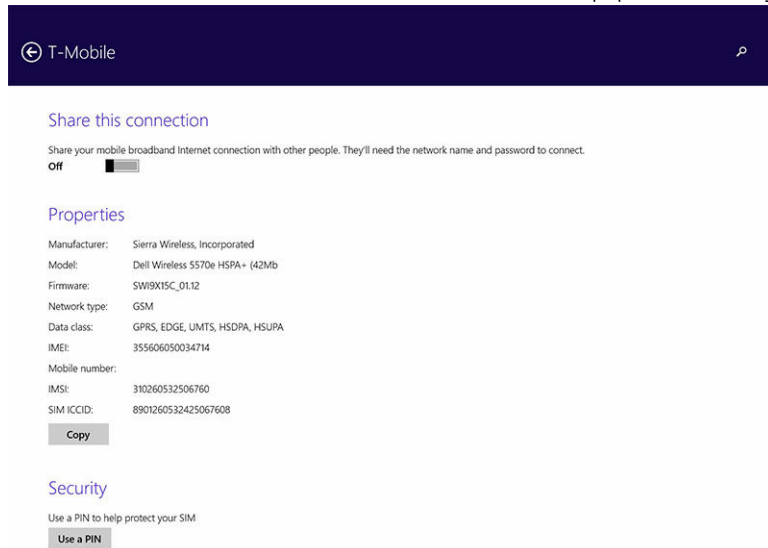

PIN הפעלת נעילת קוד

1. החלק מהקצה הימני של הצג, כדי לגשת לסרגל Charms.
2. גע ב- **Settings** (הגדרות) ← **Network** (רשת) ← **Your Service Provider** (ספק השירות שלך) או לחץ עליו לחיצה ימנית אם מחשב הלוח מעוגן.
3. גע ב- **View connection properties** (הצג מאפייני חיבור) ← **Security** (אבטחה) ← **Use a PIN** (השתמש בקוד PIN).
4. הזן את קוד ה-PIN של ה-SIM שלך.

 **הערה:** **Your Service Provider** (ספק השירות שלך) מתייחס לספקי שירות האינטרנט הזמינים במיקום שלך.

 **התראה:** אם תזין קוד PIN שגוי, חיבור הפס הרחב לא ייווצר. אם חטעה בהזנת הקוד שלוש פעמים, כרטיס ה-SIM שלך יינעל. כדי לבטל את נעילת כרטיס ה-SIM card, פנה לספק השירות שלך ובקש **Personal Unblocking Key (PUK)**, מפתח ביטול נעילה אישי) לביטול נעילת כרטיס ה-SIM.

 **הערה:** לפני שתתקשר לספק השירות שלך, הכן את מספר ה-IMEI שלך.

רענון / שחזור / הגדרה מחדש של מחשב הלוח

ניתן לרענון / לשחזר / להחזיר את מחשב הלוח להגדרות היצרן המקוריות.

1. החלק מהקצה הימני של הצג, כדי לגשת לסרגל Charms.
2. גע ב- **Settings** (הגדרות) ← **Change PC Settings** (שנה הגדרות מחשב) ← **Update and recovery** (עדכון ושחזור) ← **Recovery** (שחזור).

- רענן את המחשב בלי להשפיע על הקבצים
 - הסר הכול והתקן מחדש את Windows
 - הפעלה מתקדמת
3. בחר אפשרות שחזור כלשהי כדי להשלים את המשימה.

רענן את המחשב בלי להשפיע על הקבצים

אפשרות זו מאפשרת לרענן את מחשב הלוח בלי לאבד תמונות, מוזיקה, וידאו או קבצים פרטיים אחרים. אם ברצונך לבצע פעולה זו:

1. לחץ על **Get started** (התחל בעבודה). החלון Refresh your PC (רענן את המחשב) נפתח.
2. לחץ על **Next** (הבא).
3. לחץ על **Refresh** (רענן).

לחץ על **Cancel** (ביטול) כדי לבטל פעולה זו.

Windows הסר הכול והתקן מחדש את

אפשרות זו מאפשרת למחזר או להפעיל את מחשב הלוח לגמרי מחדש, ולאפס אותו להגדרות ברירת המחדל היצרן. אם ברצונך לבצע פעולה זו:

1. לחץ על **Get started** (התחל בעבודה). החלון Reset your PC (אפס את המחשב) נפתח.
2. לחץ על **Next** (הבא).

לאחר הלחיצה על **הבא**, תצטרך לבחור אחת משתי האפשרויות הבאות כדי להשלים את המשימה:

- **Just remove my files** (הסר את הקבצים שלי בלבד) — אם תבחר באפשרות זו, Windows תסיר את כל הקבצים שלך, כולל התמונות, המוזיקה, הווידאו וקבצים פרטיים אחרים.
- **Fully clean the drive** (נקה את כל הכונן) — אם תבחר באפשרות זו, Windows תאפס את מחשב הלוח.

 **התראה:** איפוס מחשב הלוח מוחק ממחשב הלוח את כל הנתונים, כולל ההגדרה של תצורת החשבון, מוזיקה, תמונות, קבצים וכו'. הקפד לבצע גיבוי של כל הנתונים החשובים שלך לפני שתמשיך.

לחץ על **Cancel** (ביטול) כדי לבטל פעולה זו.

הפעלה מתקדמת

אפשרות זו מאפשרת לבצע הפעלה מהתקן או מתקליטור (כגון DVD או כונן USB) ולשנות את הגדרות קושחת מחשב הלוח, לשנות את הגדרות ההפעלה של Windows או לשחזר את Windows מתמונת המערכת. אם ברצונך לבצע פעולה זו, לחץ על **Restart Now** (אפס כעת).

 **הערה:** יישומים של צד שלישי יוסרו.



5

סנכרון מחשב הלוח

Microsoft שימוש בחשבון

אם מערכת ההפעלה המותקנת במחשב היא Microsoft Windows 8.1, ניתן לסנכרן את הגדרות המשתמש במחשב הלוח ובמחשב באמצעות חשבון Microsoft. כשאתה נכנס למחשב הלוח עם חשבון Microsoft, באפשרותך לסנכרן אוטומטית את ההגדרות שלך, כולל היסטוריית דפדפן האינטרנט, הגדרות היישומים, הקבצים הפרטיים וכו', עם מחשבי Windows 8.1 ומחשבי לוח Windows 8.1 אחרים.

 **הערה:** נדרש חיבור אלחוטי במחשב ובמחשב הלוח.

1. עבור לסרגל ה-Charms ולאחר מכן לחץ על **Settings** (הגדרות)  ← **Change PC Settings** (שנה הגדרות מחשב) ← **Accounts** (חשבונות) ← **Connect to a Microsoft account** (התחבר לחשבון Microsoft) כדי להחליף את חשבון המחשב המקומי שלך בחשבון Microsoft.
2. תצטרף אפשרות חדשה ל-**PC Settings** (הגדרות מחשב) בשם **Sync your settings** (סנכרן הגדרות).
3. לחץ על **Settings** (הגדרות)  ← **Change PC Settings** (שנה הגדרות מחשב) ← **More PC Settings** (הגדרות מחשב נוספות) ← **Sync your settings** (סנכרן הגדרות) כדי להציג את כל סוגי לחצני החלפת המצב לסנכרון הנתונים וההגדרות.

העתקת מוזיקה, תמונות ווידאו

1. חבר מפתח USB או כרטיס Micro-SD למחשב והעתק את הקבצים המבוקשים.
2. בתום ההעתקה, השתמש באשף **Safely Remove Hardware** (הסרת חומרה בטוחה) כדי לנתק את מחשב הלוח מהמחשב.
3. ניתן גם להשתמש בתכונה Skydrive של Win 8.1 להעתקת מוזיקה, תמונות ווידאו.

6

אופציונלי Stylus תכונות

חלק זה כולל מידע על התכונות הזמינות ב-Stylus.

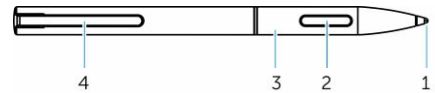

תכונה	פונקציונליות
1 חוד העט	מספק פונקציונליות מגע.
2 לחצן העט	משמש לביצוע לחיצה שמאלית ולחיצה ימנית.
3 גליל אמצעי	מספק גישה לתא הסוללה.
4 תפס העט / כיסוי העט האחורי	משמש להידוק ה-Stylus לכיס.

הערה: ה-Stylus אופציונלי ונמכר בנפרד.

הערה: ה-Stylus זה עובד רק עם מחשבי לוח מסדרת Dell Venue 11 pro. הוא אינו מיועד לעבודה עם משפחת מחשבי הלוח הקודמים של Dell. כמו כן, Stylus שנרכש לשימוש עם כל מחשב לוח Dell אחר אינו נתמך על ידי מחשבי הלוח מסדרת Dell Venue 11 pro.

לשימוש Stylus-הכנת ה

1. סובב את הגליל האמצעי נגד כיוון השעון.

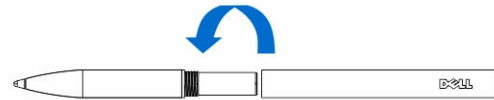

2. הכנס סוללת AAAA כשהצד החיובי שלה פונה לחוד העט.



הערה: פעל בהתאם למצב ולתקנות המקומיים והאזוריים בנוגע להשלכת סוללות.

3. הרכב בחזרה את הגליל והדק אותו.

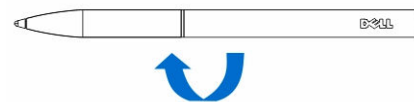

האופציונלי עם מחשב הלוח Stylus-שימוש ב

ה-Stylus מעוצב באופן ארגונומי לעבודה ממושכת עם מחשב הלוח. המשתמש יכול לעבור בצורה חלקה בין הזנה בעט והזנה באצבע ללא צורך בהחלפת מצב ידנית. ה-Stylus תומך בתכונות כגון התעלמות מנגע כף היד, ריחוף וחישה לחץ, המאפשרים דיוק מוביל בתחום ושימוש קל ללא צורך בכיול. ניתן להגדיר את שני הלחצנים באמצעות תוכנה לשימוש בתכונות כגון מחיקה, סימון וביצוע לחיצות עכבר. ניתן להשתמש בחד ה-Stylus לציור צורות, לבחירת טקסט, להפיכת דפים, לכתיבת מסמכים או לחתימה על מסמכים במחשב הלוח.

ניתן גם ללחוץ על הלחצן בצד ה-Stylus כדי לבצע את פונקציות הלחיצה השמאלית והלחיצה הימנית במחשב הלוח.

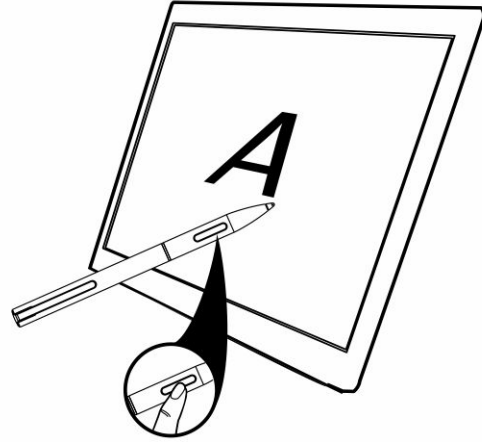

7

תכונות תחנת העגינה השולחנית

חלק זה כולל מידע על התכונות הזמינות בתחנת העגינה השולחנית.

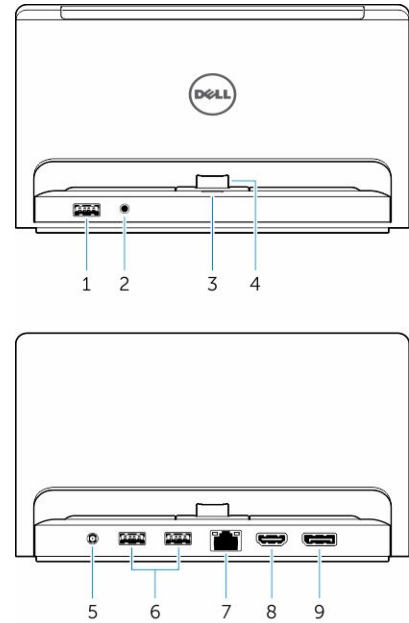

פונקציונליות	תכונה
מחברים התקני USB, כגון דיסק און קי.	1 מחבר USB 3.0
מחבר אוזניות או רמקולים חיצוניים.	2 מחבר שמע
מציינת את מצב ההפעלה.	3 נורית מצב הפעלה
מתחברים למחברי העגינה במחשב הלווח.	4 מחבר עגינה
מחבר את מתאם ה-AC.	5 מחבר מתח
מחברים התקני USB, כגון דיסק און קי.	6 מחברי USB 3.0
מחבר כבל Ethernet לצורך גישה לאינטרנט. יציאת מחבר הרשת תומכת בכבל ה-10/100 Ethernet.	7 מחבר רשת
מחבר התקנים בעלי יכולות HDMI כגון מקרנים, טלוויזיות ומוניטורים.	8 מחבר HDMI
מחבר התקנים בעלי יכולות DisplayPort כגון מקרנים, טלוויזיות ומוניטורים.	9 מחבר DisplayPort

הערה: פלט DisplayPort תומך ב-DisplayPort ל-DisplayPort ישיר בלבד או במתאמי DisplayPort פעילים.  לא תומך במתאמים סבילים.

הערה: תחנת העגינה השולחנית נמכרת בנפרד, ואינה מצורפת למחשב הלוח. 

הערה: בעת חיבור מחשב הלוח למחבר HDMI או למחבר DisplayPort, תוכל לבחור את האפשרויות הבאות לתצוגה החיצונית: 

- מחשב לוח בלבד
- שכפל
- מורחב
- חיצוני בלבד

עגינת מחשב הלוח

התמונות הבאות מראות כיצד לעגן את מחשב הלוח:

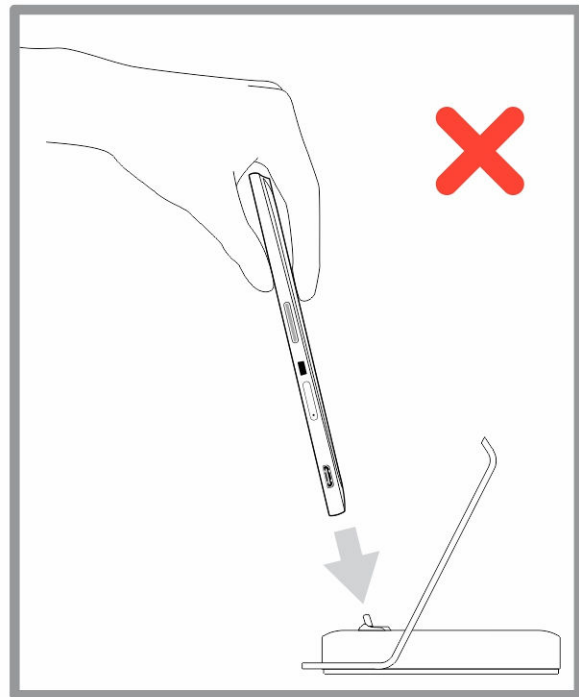
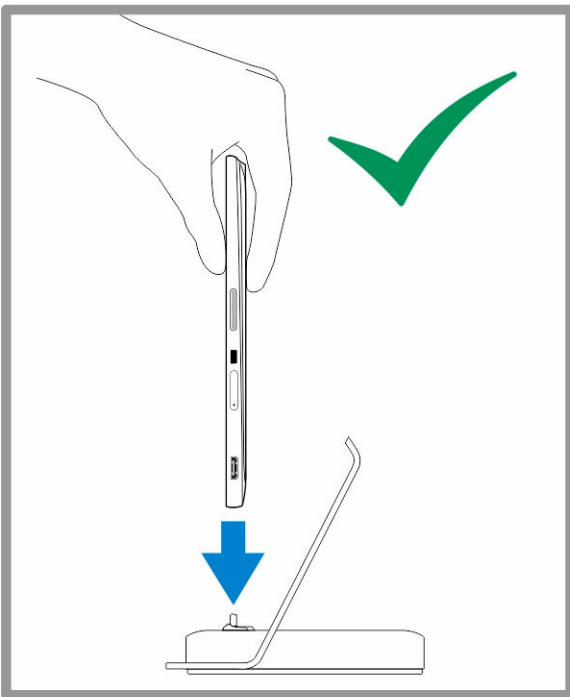

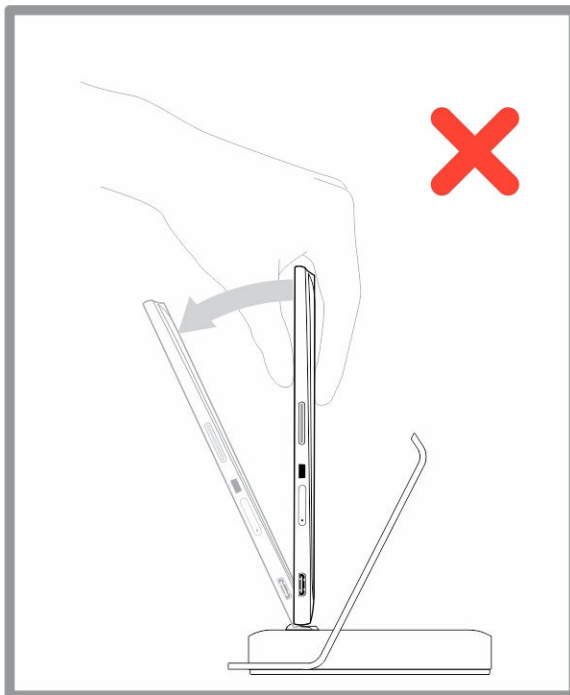
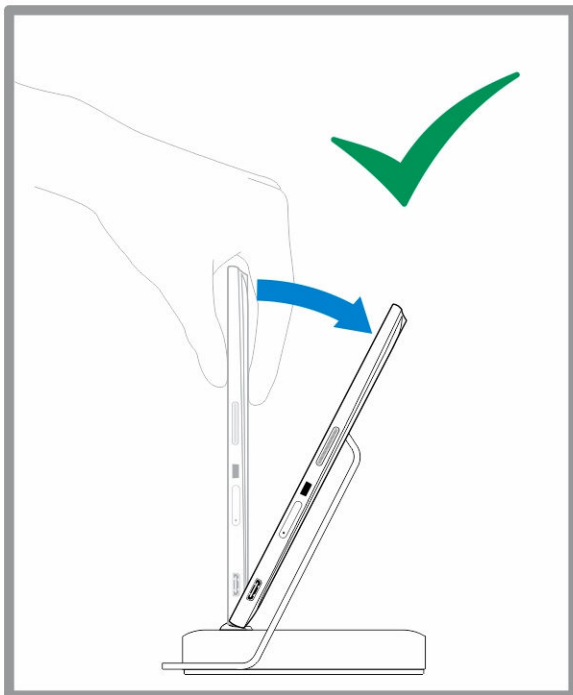

חיבור מתאם המתח

חבר קצה אחד של מתאם המתח לשקע קיר ואת הקצה השני ליציאת מחבר המתח בתחנת העגינה השולחנית.

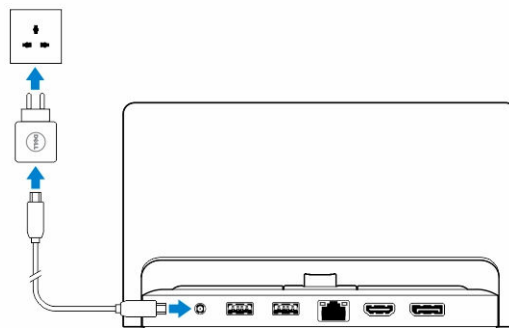

8

תכונות מקלדת העגינה הדקה לנסיעות

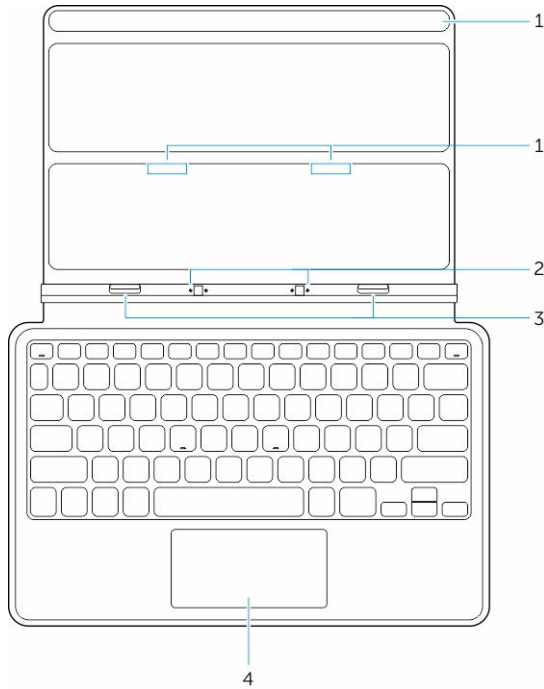

חלק זה כולל מידע על התכונות הזמינות במקלדת העגינה הדקה.
טבלה 1.

פונקציונליות	תכונה
מגנטים המאפשרים עגינה.	1 מגנטים
מאפשרים מגע חשמלי של מחשב הלוח עם העגינה.	2 פיני עגינה
מתחברים למחברי העגינה במחשב הלוח.	3 מחברי עגינה
מאפשר הזזה של סמן העכבר על המסך ומספק את הפונקציונליות של עכבר.	4 משטח מגע

הערה: מקלדת העגינה הדקה לנסיעות נמכרת בנפרד ואינה מצורפת למחשב הלוח. 

עגינת מחשב הלוח במקלדת העגינה הדקה לנסיעות

1. ישר את שני מחברי העגינה במחשב הלוח עם מחברי העגינה בעגינה.

2. החלק את מחשב הלוח כלפי מטה עד שמחשב הלוח נכנס למקום בנקישה.

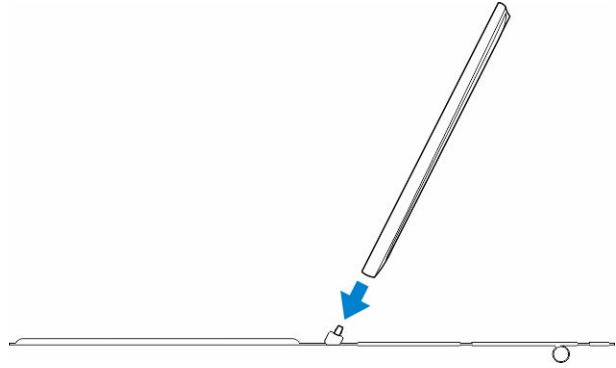

3. חבר את כיוסי המקלדת והחלק אותו כלפי מטה כדי לחבר את העגינה למחשב הלוח.

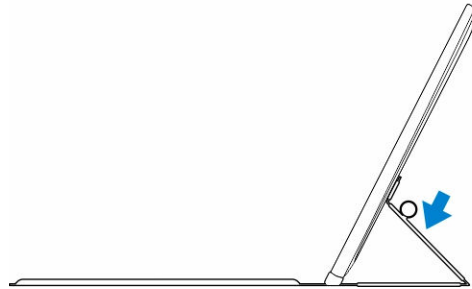
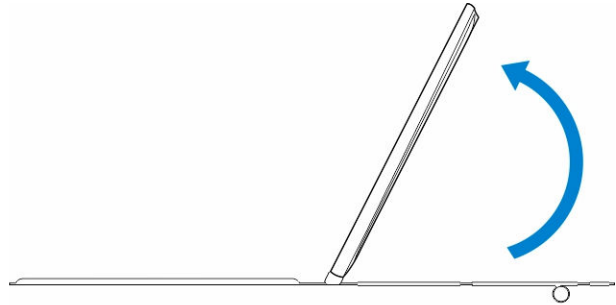

הערה: אחרי ביצוע החיבור עליך לכבות ידנית את מקלדת המסך אם היא עדיין מוצגת במסך. 

9

תכונות מקלדת העגינה הניידת

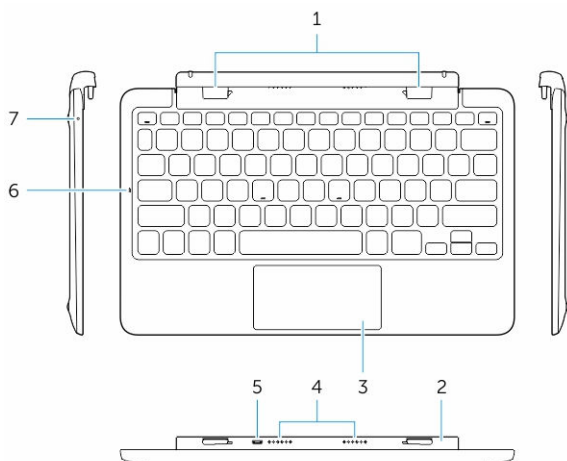

חלק זה כולל מידע על התכונות הזמינות במקלדת העגינה.

פונקציונליות

תכונה

מתחברים לחריצי הובלת העגינה במחשב הלוח.	1 מחברי עגינה
מאפשר סיבוב של מחשב הלוח סביב הצירים.	2 ציר מסתובב
מאפשר הזזה של סמן העכבר על המסך ומספק את הפונקציונליות של עכבר.	3 משטח מגע
מאפשרים מגע חשמלי של מחשב הלוח עם העגינה.	4 פיני עגינה
מחבר מטען micro USB כדי לטעון את העגינה	מחבר חשמל micro USB עם 5 פינים
מציינת אם המקש Caps Lock במקלדת מופעל.	6 נורית LED ל-Caps Lock
מציינת אם הסוללה נטענת כשהיא מחוברת למתח AC.	7 נורית LED לטעינת הסוללה

הערה: מומלץ / קל יותר לעגן את מחשב הלוח בזווית של 90 מעלות.

הערה: מקלדת העגינה נמכרת בנפרד ואינה מצורפת למחשב הלוח.

עגינת מחשב הלוח במקלדת עגינה

1. סובב את מקלדת העגינה לזווית של 90 מעלות.



הערה: כשמעגנים את מחשב הלוח למקלדת העגינה, מצב הציר יהיה פתוח.

2. עגן את מחשב הלוח למקלדת העגינה.

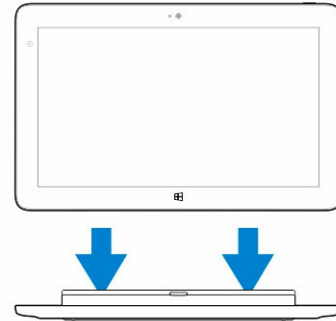

הערה: אחרי ביצוע החיבור עליך לכבות ידנית את מקלדת המסך אם היא עדיין מוצגת במסך.

שחרור מחשב הלוח ממקלדת העגינה

1. לחץ לחיצה ארוכה על הלחצן במקלדת העגינה הניידת.

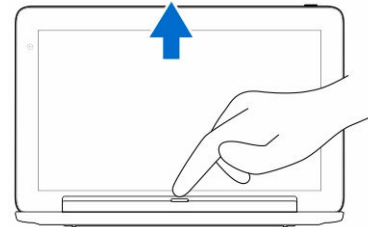

2. הרים את מחשב הלוח ממקלדת העגינה הניידת.

טעינת העגינה

⚠ התראה: לטעינת מחשב הלוח והעגינה, השתמש רק במתאם המתח ובכבל החשמל המצורפים. שימוש במתאמי מתח ובכבלי חשמל לא מורשים עלול לגרום נזק חמור למחשב הלוח ולעגינה.

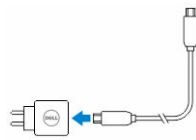

1. חבר את מתאם המתח ליציאת הטעינה microUSB במקלדת העגינה.

2. מקלדת העגינה נטענת דרך מחשב הלוח אם יש חיבור מתח AC למחשב הלוח.

הערה: לא ניתן לחבר את מקלדת הנסיעות ישירות למתח כשמחשב הלוח מעוגן בה.

הערה: נדרשות כארבע שעות לטעינה מלאה של סוללת העגינה.

למידע נוסף על זמן הטעינה של סוללת מחשב הלוח, ראה "טעינת מחשב הלוח".

ניתן לברר מה מצב הטעינה של סוללת מקלדת העגינה במקומות הבאים:

- נורית טעינת הסוללה הממוקמת בצד השמאלי של מקלדת העגינה:

התנהגות נורית ה-LED

צבע לבן דולק קבוע

כבויה

תיאור

הסוללה נטענת ממתח AC כשמחאם AC מחובר ישירות לעגינה.
הסוללה אינה נטענת. ייתכן שלא מחובר מתאם AC וייתכן גם שהסוללה טעונה לגמרי או שיש חיבור ישיר של מתח AC למחשב הלוח.

למידע נוסף על בדיקת מצב הסוללה, ראה מצב הטעינה של סוללת מחשב הלוח.

התנהגות הסוללה

כשיש חיבור למתח AC, מחשב הלוח נטען תחילה ולאחר מכן – העגינה. כשיש התרוקנות או כשאין חיבור למתח AC, משתמשים תחילה בסוללה של העגינה ולאחר מכן – של מחשב הלוח.

10

ניקוי מחשב הלוח

 **התראה:** לפני ניקוי מחשב הלוח נתק את כל הכבלים. נקה את מחשב הלוח באמצעות מטלית רכה לחה ממים. אל תשמש בנוזלי ניקוי ובספריי שעלולים להכיל חומרים מתלקחים.

1. כבה את מחשב הלוח. למידע נוסף על כיבוי מחשב הלוח, ראה **כיבוי מחשב הלוח**.
2. נתק התקנים מחוברים, אוזניות, רמקולים ומקלדת עגינה ממחשב הלוח ומשקעי החשמל שלהם.
3. הסר כל כרטיס Micro-SD או Micro-SIM שמותקן. למידע נוסף על הסרת כרטיס ה-Micro-SD וכרטיס ה-Micro-SIM, ראה **הסר את כרטיס ה-Micro-SD ו הסר את כרטיס ה-Micro-SIM**.
4. הרטב מעט מטלית לחה וחלקה מסיבים במעט מים או חומר ניקוי לצגים, ונגב את משטח מחשב הלוח עד שיהיה נקי. אל תיתן למים מהמטלית לטפטף לתוך יציאות מחשב הלוח ולסביבת לחצן **Windows**.

 **הערה:** כדי למנוע נזק למחשב הלוח ולצג, פעל בהתאם להוראות המצורפות למוצר.

 **הערה:** אל תנקה את המקלדת במטלית לחה.

Troubleshooting

בעיית סוללה

פתרונות אפשריים	גורמים אפשריים	בעיות
<ul style="list-style-type: none"> • נתק את מתאם המתח AC של Dell מהקיר וברדוק שהשקע תקין. • נסה להתחבר באמצעות מתאם מתח AC אחר של Dell (אם זמין). • בדוק את כל חיבורי הכבלים והתחבר שוב לקיר ולאחר מכן למחשב הלוח. • בדוק את נורית ה-LED של מתאם ה-AC כדי לוודא שמתאם ה-AC פועל. • בדוק את כל המחברים כדי להבטיח קישוריות תקינה. 		הסוללה לא נטענת
<p> הערה: נדרשות כ-4 שעות לטעינה מלאה של סוללת מחשב הלוח.</p>		
<p>בעת טעינת הסוללה טמפרטורת הסביבה צריכה להיות בין 0°C ל-40°C.</p> <p>פנה למפיץ מורשה של Dell להחלפת הסוללה או מתאם המתח.</p>	<p>טמפרטורת מחשב הלוח נמוכה מ-0°C או גבוהה מ-40°C.</p> <p>הסוללה או מתאם המתח ניזוקו.</p>	
<ul style="list-style-type: none"> • כבה את מחשב הלוח זמנית. • העבר את מחשב הלוח לטווח של רשת שהוא יכול להתחבר אליה, או כבה זמנית את החיבור האלחוטי במחשב הלוח. • השתמש במחשב במצב טיסה. 	<ul style="list-style-type: none"> • אם מחשב הלוח נמצא מחוץ לטווח של רשת שהוא יכול להתחבר אליה, מחשב הלוח ממשיך לשלוח אותות כדי לאתר את תחנת הבסיס ומרוקן את הסוללה. 	הסוללה מתרוקנת במהירות, גם כשמחשב הלוח במצב המתנה

בעיית מערכת

פתרונות אפשריים	גורמים אפשריים	בעיות
<ol style="list-style-type: none"> 1. טען את מחשב הלוח במשך 4 שעות לפחות. 2. לחץ לחיצה ארוכה על הלחצן Power (הפעלה) במשך 4 שניות. 	הסוללה ריקה לגמרי.	מחשב הלוח לא נדלק

מחשב הלוח לא כבה

לחץ לחיצה ארוכה על לחצן ההפעלה במשך 11 שניות כדי לאלץ כיבוי (hard shut down).

מחשב הלוח ננעל

לחץ לחיצה ארוכה על לחצן ההפעלה במשך 11 שניות כדי לאלץ כיבוי (hard shut down).

1. כבה את מחשב הלוח והפעל אותו מחדש.
2. רענן את מחשב הלוח.
3. פנה לשירות התמיכה של Dell. עבור אל dell.com/support or dell.com/contactdell.

- מחשב הלוח אינו מגיב או מתנהג באופן בלתי צפוי
- כשל במנהל התקן
- כשל במערכת ההפעלה
- וירוס/תוכנה זדונית

התוכנה או התכונות אינן פועלות כמצופה

הפעל מחדש את מחשב הלוח. ייתכן שהורדו עדכוני תוכנה ברקע. החלק מהקצה הימני של הצג כדי לגשת לסרגל ה-Charms וגע ב-Settings (הגדרות) ← Power (הפעלה) ← Restart (הפעלה מחדש) כדי להפעיל מחדש את מחשב הלוח.

תחנת העגינה לא עובדת כמצופה

- הוצא מעגינה / חזור לעגינה את מחשב הלוח. אם הבעיה נמשכת, כבה את מחשב הלוח בעודו בעגינה והדלק אותו שוב.
- נסה לעגן את מחשב הלוח בתחנת עגינה אחרת של Dell (אם זמינה).

בעיה במסך המגע

פתרונות אפשריים	גורמים אפשריים	בעיות
<ul style="list-style-type: none"> • כבה את מחשב הלוח והדלק אותו שוב. • נגב את הצג במטלית נקיה ויבשה. • הסר כיסויי מגן ממסך המגע. • אם התקנת מחדש את מערכת ההפעלה, ודא שכל מנהלי ההתקנים מותקנים. 	<ul style="list-style-type: none"> • כיסוי מגן מפריע למחשב הלוח לזהות את הקלט. 	<ul style="list-style-type: none"> • מסך המגע מגיב לאט או שלא כמצופה

בדיקת כרטיס הרשת האלחוטית שברשותך

ב-Device Manager (מנהל ההתקנים) תוכל לבדוק אם המחשב מצויד בכרטיס WLAN/WWAN.

Windows 8

1. לחץ על הסמל Desktop (שולחן העבודה) ← Computer (מחשב) ← Open Control Panel (פתח את לוח הבקרה) ← Device Manager (מנהל ההתקנים). אם תתבקש להזין את סיסמת מנהל הרשת או לאשר, הזן את הסיסמה או אשר. חלון מנהל ההתקנים יופיע.
2. הרחב את Network Adapters (מתאמי רשת), הרשת האלחוטית תוצג תחת מתאם רשת, אם היא זמינה.

כמו כן, בהתאם לבחירות שבחרת כשרכשת את המחשב, יש למחשב מגוון תצורות. כדי לקבוע את תצורת המחשב, עיין באחד המקורות הבאים:

- אישור ההזמנה

- מרכז העזרה והתמיכה של Microsoft Windows
- תחת Tools (כלים), לחץ על **My Computer Information** (פרטי המחשב שלי) ← **Find information about the hardware installed on this computer** (מצא מידע על החומרה המותקנת במחשב זה).

כדי לבדוק את כרטיס Mobile Broadband במרכז העזרה והתמיכה של Windows:

1. לחץ על **Start** (התחל) ← **Help and Support** (עזרה ותמיכה) ← **Use Tools** (השתמש בכלים) כדי להציג את פרטי המחשב ולאבחן בעייתו.

במסך Mobile Broadband - Hardware Information - My Computer Information (פרטי המחשב שלי - חומרה) ניתן להציג את סוג כרטיס ה-Mobile Broadband המותקן במחשב ורכיבי חומרה נוספים.

בעיית רשת

פתרונות אפשריים	גורמים אפשריים	בעיות
<ol style="list-style-type: none"> 1. בדוק אם תכונת האלוט פועלת. ראה הגדרות Wi-Fi. 2. נסה להתקרב לנקודת הגישה האלוטית. 3. נסה להתחבר לנקודת גישה אלוטית מוכרת אחרת. 4. אם אתה משתמש ברשת פרטית, אפס את הנחב האלוטי; אם אתה משתמש ברשת ציבורית, פתח את הדפדפן והצג את דף הנחיתה. 5. פנה לספק שירותי האינטרנט שלך לקבלת עזרה. 	<ul style="list-style-type: none"> • הפס הרחב הנייד מוגבל. • אין אות מספק השירות. 	אין חיבור אלוטי
<ol style="list-style-type: none"> 1. בדוק אם הפס הרחב הנייד מופעל. ראה הדלקת/כיבוי הפס הרחב הנייד. 2. העבר את מחשב הלוח למקום אחר לשיפור קליטת האות. <p>פנה לספק השירות שלך לשינוי תוכנית הפס הרחב.</p>		אין חיבור פס רחב נייד

12

הגדרת מערכת

הגדרת המערכת מאפשרת לך לנהל את חומרת המערכת שלך ולציין אפשרויות ברמת ה-BIOS. דרך הגדרות המערכת באפשרותך:

- לשנות את הגדרות ה-NVRAM אחרי הוספה או הסרה של חומרה
- להציג את התצורה של חומרת המערכת
- להפעיל או להשבית התקנים משולבים
- להגדיר רמות סף של ביצועים וניהול צריכת חשמל
- לנהל את אבטחת המחשב

כדי לגשת לאפשרויות ההגדרה (BIOS):

1. חבר את מחשב הלוח למקלדת העגינה או חבר מקלדת תומכת USB למחשב הלוח.
2. לחץ על הלחצן **Power** (הפעלה)  כדי להדליק את המחשב או להפעיל אותו מחדש, אם לא הדלקת אותו עדיין.
3. הקש **F2** עם הופעת הלוגו של Dell.

 **הערה:** ייתכן שתצטרך ללחוץ על **F2** כמה פעמים עד שמערכת ההפעלה Windows תעבור לאפשרויות הגדרת המערכת.

כדי לגשת לאפשרויות ההגדרה (BIOS) בלי מקלדת חיצונית:

1. לחץ על הלחצן **Power** (הפעלה)  כדי להדליק את המחשב או להפעיל אותו מחדש, אם לא הדלקת אותו עדיין.
2. לחץ לחיצה ארוכה על לחצן **עוצמת הקול** כשהלוגו של Dell מופיע במסך.
3. כשהתפריט **F12 Boot Selection** מופיע, לחץ על לחצן **עוצמת הקול** כדי להחליף את בחירת האתחול לאפשרות BIOS Setup (הגדרת BIOS).

 **הערה:** הלחצן **עוצמת הקול** עובר במעגל בין אפשרויות התפריט (BIOS Setup, Boot Options, Diagnostics) וכן הלאה. כדי להגיע לאפשרות הרצויה, לחץ על לחצן **עוצמת הקול**.

4. לחץ על לחצן **החלשה עוצמת הקול** כדי לבחור את האפשרות.

(BIOS) אפשרויות הגדרת מערכת

טבלה 2. System Information (פרטי מערכת)

פונקציה	אפשרות
הצגת המהדורה של ה-BIOS.	BIOS Version
הצגת תג השירות של מחשב הלוח.	Service Tag
הצגת תג הנכס של מחשב הלוח.	Asset Tag
הצגת פרטי הבעלות.	Ownership Tag
הצגת תאריך הייצור	Manufacture Date
הצגת תאריך הבעלות.	Ownership Date

פונקציה	אפשרות
הצגת קוד השירות המהיר של מחשב הלוח.	Express Service Code
הצגת הזיכרון המותקן במחשב הלוח.	Memory Installed
הצגת הזיכרון הזמין במחשב הלוח.	Memory Available
הצגת מהירות הזיכרון.	Memory Speed
הצגת קיבולות הזיכרון במחשב הלוח.	Memory Channel Mode
הצגת סוג חדש של קובץ התקן ב-Linux לאינטראקציה עם זיכרון הבזק.	Memory Technology
הצגת סוג המעבד הזמין במחשב הלוח.	Processor Type
הצגת מספר הליבות במחשב הלוח.	Core Count
הצגת מזהה המעבד במחשב הלוח.	Processor ID
הצגת מהירות השעון הנוכחית במחשב הלוח.	Current Clock Speed
הצגת מהירות השעון המינימלית של מחשב הלוח.	Minimum Clock Speed
הצגת מהירות השעון המקסימלית של מחשב הלוח.	Maximum Clock Speed
הצגת מטמון L2 של מחשב הלוח.	Processor L2 Cache
הצגת מטמון L3 של מחשב הלוח.	Processor L3 Cache
אינדיקציה של מחשב הלוח יש יכולות Hyper-Thread.	HT Capable
אינדיקציה שמחשב הלוח עובד בטכנולוגיית 64-סיביות (Intel EM64T).	64-bit Technology
הצגת בקר הווידאו של מחשב הלוח.	Video Controller
הצגת מספר גרסת ה-BIOS של מחשב הלוח.	Video BIOS Version
הצגת זיכרון הווידאו של מחשב הלוח.	Video Memory
הצגת סוג הפאנל של מחשב הלוח.	Panel Type
הצגת הרזולוציה של מחשב הלוח.	Native Resolution
הצגת בקר השמע של מחשב הלוח.	Audio Controller
הצגת התקן ה-Wi-Fi במחשב הלוח.	Wi-Fi Device

פונקציה	אפשרות
הצגת ההתקן הסלולרי במחשב הלוח.	Cellular Device
הצגת התקן ה-Bluetooth במחשב הלוח.	Bluetooth Device

טבלה 3. Battery Information (פרטי סוללה)

פונקציה	אפשרות
הצגת פרטי מתאם ה-AC.	AC Adapter
הצגת מצב הסוללה הנוכחי.	Battery Status
הצגה אם הסוללה נשענת/מתרוקנת.	Battery Charge State
הצגת מצב תקינות הסוללה.	Battery Health

טבלה 4. Boot Sequence (רצף אתחול)

פונקציה	אפשרות
הצגת הסדר שבו ה-BIOS מחפש התקנים כשהוא מנסה למצוא מערכת הפעלה במהלך האתחול. האפשרויות הן:	Boot Sequence
<ul style="list-style-type: none"> Windows Boot Manager (מנהל האתחול של Windows) UEFI 	
אפשרות לשנות את אפשרות רשימת האתחול.	Boot List Option
<ul style="list-style-type: none"> Legacy (מדור קודם) UEFI 	
ניתן לבצע אפשרויות נוספות. האפשרויות הן:	
<ul style="list-style-type: none"> Add Boot Option – הוספת אפשרות אתחול Delete Boot Option – מחיקת אפשרות אתחול View – הצגת אפשרות אתחול 	

טבלה 5. Advanced Boot Options (אפשרויות אתחול מתקדמות)

פונקציה	אפשרות
כשמצב האתחול הוא UEFI, האפשרות Enable Legacy Option ROMs מאפשרת לרכיבי ROM אופציונליים מדור קודם להיטען. אפשרות זו אסורה אם מופעל Secure Boot (אתחול מאובטח).	Enable Legacy Option ROMs

טבלה 6. Date/Time (תאריך/שעה)

פונקציה	אפשרות
הצגת תאריך המערכת.	System Date
הצגת שעת המערכת.	System Time



פונקציה	אפשרות
אפשרות לקבוע את התצורה של בקר USB משולב. האפשרויות הן:	USB Configuration
<ul style="list-style-type: none"> • Enable Boot Support (הפעל תמיכה באתחול) • Enable USB3.0 Controller (אפשר בקר USB3.0) • Enable External USB Port (הפעל יציאת USB חיצונית) 	
כברירת מחדל, כל האפשרויות מופעלות.	
אפשרות להגדיר את התנהגות התכונה USB PowerShare.	USB PowerShare
ברירת המחדל: לא מופעל	
שדה זה מאפשר להפעיל או להשבית את מחבר השמע המשולב.	Audio
<ul style="list-style-type: none"> • הפעלת שמע. ברירת המחדל: מופעל 	
אפשרות להפעיל או להשבית התקנים מוכללים שונים.	Miscellaneous Devices
<ul style="list-style-type: none"> • הפעלת מיקרופון. ברירת המחדל: מופעל • הפעלת מצלמה. ברירת המחדל: מופעל • הפעלת כרטיס מדיה. ברירת מחדל: מופעל • Disable Media Card (השבת כרטיס מדיה) 	

טבלה 8. Video (וידאו)

פונקציה	אפשרות
הצגת בהירות הצג כאשר חיישן תאורת הסביבה כבוי.	LCD Brightness
<ul style="list-style-type: none"> • Brightness on Battery (בהירות עם סוללה) • Brightness on AC (בהירות עם AC) 	

טבלה 9. Security (אבטחה)

פונקציה	אפשרות
שדה זה מאפשר לקבוע, לשנות, או למחוק את סיסמת מנהל המערכת (admin) (שנקראת גם סיסמת ה-"setup" (הגדרה)). סיסמת מנהל המערכת מאפשרת מספר תכונות אבטחה. כברירת מחדל, לא מוגדרת סיסמה לכונן.	Admin Password
כדי להוסיף סיסמה חדשה:	
<ul style="list-style-type: none"> • הזן את הסיסמה הישנה • הזן את הסיסמה החדשה • אשר את הסיסמה החדשה 	
לחץ על OK (אישור) לאחר הזנת פרטי הסיסמה.	
מאפשר לקבוע, לשנות, או למחוק את סיסמת מחשב הלווח (שנקראה בעבר סיסמת ראשית). כברירת מחדל, לא מוגדרת סיסמה לכונן.	System Password

אפשרות	תיאור
	<p>כדי להוסיף סיסמה חדשה:</p> <ul style="list-style-type: none"> • הזן את הסיסמה הישנה • הזן את הסיסמה החדשה • אשר את הסיסמה החדשה <p>לחץ על OK (אישור) לאחר הזנת פרטי הסיסמה.</p> <p>אפשרות להגדיר, לשנות או למחוק את סיסמת הכונן הקשיח הפנימי של מחשב הלוח.</p> <p> הערה: שינויי סיסמה מוצלחים נכנסים לתוקף מיד.</p> <p>הגדרת ברירת המחדל: לא מוגדר</p>
Internal HDD Password	<p>Enable strong password (הפעל סיסמה חזקה) – כברירת מחדל, אפשרות זו מושבתת.</p>
Strong Password	
Password Configuration	<p>שדה זה קובע את מספר התווים המינימלי והמקסימלי המותר לסיסמאות של מנהל מערכת ולסיסמאות מערכת. שינויים בשדות אלה נכנסים לתוקף רק לאחר לחיצה על לחצן Apply (החל) או שמירת השינויים לפני היציאה מתוכנית ההגדרה.</p> <ul style="list-style-type: none"> • Admin Password Min (מינימום לסיסמת מנהל מערכת) • Admin Password Max (מקסימום לסיסמת מנהל מערכת) • System Password Min (מינימום לסיסמת מערכת) • System Password Max (מקסימום לסיסמת מערכת)
Password Bypass	<p>באמצעות אפשרות זו תוכל לעקוף את הבקשות לסיסמת (אתחול) מערכת ולסיסמת כונן דיסק קשיח פנימי בעת הפעלה מחדש של המערכת.</p> <ul style="list-style-type: none"> • Disabled (מושבת) • Reboot Bypass (מעקף אתחול) (ברירת המחדל: מופעל)
Password Change	<p>מאפשר לקבוע אם שינויים של סיסמאות המערכת והכונן הקשיח מותרים כאשר מוגדרת סיסמת מנהל מערכת.</p> <ul style="list-style-type: none"> • Allow Non-Admin Password Changes (אפשר שינויי סיסמאות שאינן של מנהל מערכת) (ברירת מחדל)
Non-Admin Setup Changes	<p>אפשרות לקבוע אם שינויים באפשרויות ההגדרה מותרים בעת הגדרת סיסמת מנהל מערכת.</p> <ul style="list-style-type: none"> • Allow Wireless Switch Changes (אפשר שינויים במתג אלחוטי) (ברירת מחדל)
TPM Security	<p>מאפשר לקבוע אם Trusted Platform Module (מודול הפלטפורמה המהימנה – TPM) במערכת מופעל וגלוי למערכת ההפעלה.</p> <p>TPM Security (ברירת מחדל)</p> <ul style="list-style-type: none"> • TPM ACPI Support (תמיכה ב-TPM ACPI) • Deactivate (בטל הפעלה) • Activate (הפעל)
PTT Security	<p> הערה: אם טוענים את ערכי ברירת המחדל של תוכנית ההגדרה, אפשרויות ההפעלה, ביטול ההפעלה והמחיקה אינן מושפעות. השינויים באפשרות זו נכנסים לתוקף מיד.</p> <p>אפשרות לאפשר או להשבית את תמיכת PTT.</p> <ul style="list-style-type: none"> • PTT Security (אבטחת PTT) (ברירת מחדל)

אפשרות	תיאור
	<ul style="list-style-type: none"> • Revoke Trust (ביטול אמון) (ברירת מחדל)
Computrace (R)	<p>שדה זה מאפשר להפעיל / לבטל הפעלה או להשבית את ממשק מודול ה-BIOS של השירות האופציונלי <i>Computrace Service של Absolute Software</i>.</p> <ul style="list-style-type: none"> • Deactivate (בטל הפעלה) (ברירת מחדל) • Disable (השבת) • Activate (הפעל)
CPU XD Support	<p>אפשרות זו מפעילה או משביתה את מצב Execute Disable במעבד.</p> <ul style="list-style-type: none"> • Enable CPU XD Support (אפשר תמיכה ב-CPU XD) (ברירת המחדל: מופעל)
Admin Setup Lockout	<p>מאפשר להפעיל או להשבית את האפשרות להיכנס לתוכנית ההגדרה כאשר מוגדרת סיסמת מנהל מערכת.</p> <ul style="list-style-type: none"> • Enable Admin Setup Lockout (הפעל נעילת הגדרות על-ידי מנהל מערכת) (ברירת מחדל)
טבלה 10. Secure Boot (אתחול מאובטח)	

אפשרות	פונקציה
Secure Boot	<p>אפשרות להפעיל או להשבית את תכונת האתחול המאובטח. ברירת המחדל: מושבת</p>
Expert Key Management	<p>אפשרות לטפל את מסדי הנתונים של מפתחות אבטחה אם המערכת במצב מותאם אישית. האפשרות Enable Custom Mode (אפשר מצב מותאם) מושבתת כברירת מחדל. האפשרויות הן:</p> <ul style="list-style-type: none"> • PK • KEK • db • dbx <p>אם Custom Mode (מצב מותאם אישית) מאופשר, האפשרויות הרלוונטיות עבור PK, KEK, db ו-dbx מופיעות. האפשרויות הן:</p> <ul style="list-style-type: none"> • Save to File (שמירה לקובץ) - שמירת המפתח לקובץ שבחר המשתמש • Replace from File (החלפה מקובץ) - החלפת המפתח הנוכחי במפתח מקובץ שבחר המשתמש • Append from File (הוסף מקובץ) - הוספת מפתח למסד הנתונים הקיים מקובץ שבחר המשתמש • Delete (מחיקה) - מחיקת המפתח שנבחר • Reset All Keys (איפוס כל המפתחות) - איפוס להגדרת ברירת המחדל • Delete All Keys (מחיקת כל המפתחות) - מחיקת כל המפתחות <p>הערה: אם Custom Mode (מצב מותאם אישית) מושבת, כל השינויים שבוצעו יימחקו והמפתחות ישוחזרו להגדרות ברירת המחדל.</p>

טבלה 11. Performance (ביצועים)

אפשרות	תיאור
Multi Core Support	<p>מציין אם כל הליבות יופעלו במעבד או רק ליבה אחת. הליבות הנוספות ישפרו את הביצועים של חלק מהיישומים.</p> <ul style="list-style-type: none"> All (הכל) (ברירת המחדל) 1 2
Intel SpeedStep	<p>אפשרות להפעיל או להשבית את מצב Intel SpeedStep של המעבד.</p> <ul style="list-style-type: none"> Enable Intel(R) SpeedStep (הפעל את Intel(R)) (ברירת מחדל)
C-States Control	<p>אפשרות לאפשר או להשבית את מצבי השניה הנוספים של המעבד.</p> <ul style="list-style-type: none"> C states (מצבי C) (ברירת מחדל)
Intel TurboBoost	<p>מאפשר להפעיל או להשבית את מצב Intel TurboBoost במעבד.</p> <ul style="list-style-type: none"> Enable Intel TurboBoost (הפעל את Intel TurboBoost) (ברירת מחדל) – מאפשר למנהל ההתקן של Intel TurboBoost להגביר את ביצועי ה-CPU או המעבד הגרפי.
HyperThread control	<p>אפשרות לאפשר או להשבית את התכונה HyperThreading של המעבד. ברירת המחדל: מופעל</p>

טבלה 12. Power Management (ניהול צריכת חשמל)

אפשרות	תיאור
AC Behavior	<p>אפשרות הפעלה אוטומטית של מחשב הלוח עם חיבור מתאם AC. אפשרות זו מושבתת.</p> <ul style="list-style-type: none"> התעוררות כשיש חשמל מהרשת
Auto On Time	<p>אפשרות לקבוע שעה שבה המערכת תופעל אוטומטית. האפשרויות הן:</p> <ul style="list-style-type: none"> Disabled (מושבת) (ברירת מחדל) Every Day (בכל יום) Weekdays (בימי השבוע) Select Days (ימים נבחרים)
Advanced Battery Charge Configuration	<p>אפשרות להעביר את הסוללות למצב טעינת סוללות המתקדמת של המערכת כדי לשפר את בריאות הסוללות.</p> <ul style="list-style-type: none"> Monday (יום שני) Tuesday (יום שלישי) Wednesday (יום רביעי) Thursday (יום חמישי) Friday (יום שישי) Saturday (שבת) Sunday (יום ראשון)
Primary Battery Charge Configuration	<ul style="list-style-type: none"> Adaptive (מסתגל) Standard (סטנדרטי) ExpressCharge Primary AC Use (שימוש עיקרי בחשמל מהרשת) Custom (מותאם אישית)

אפשרות	תיאור
	<p>הערה: ייתכן שחלק מהגדרות הסוללה לא יהיו זמינות לחלק מסוגי הסוללות. כדי להפעיל אפשרות זו, יש לבטל את Advanced Battery Charge Configuration Mode (מצב הגדרת טעינת הסוללות המתקדמת).</p>

טבלה 13. POST Behavior (תפקוד POST)

אפשרות	תיאור
Adapter Warnings	<p>אפשרות להפעיל את הודעות האזהרה של המתאם, כאשר משתמשים במתאמי חשמל מסוימים. האפשרות מופעלת כברירת מחדל.</p> <ul style="list-style-type: none"> • Enable Adapter Warnings (הפעל אזהרות מתאם)
Fastboot	<p>אפשרות זו מסוגלת לזרוז את תהליך האתחול על-ידי עקיפה של אחדים משלבי התאימות.</p> <ul style="list-style-type: none"> • Minimal (מינימלי) • Thorough (מלא) • Auto (אוטומטי) (ברירת המחדל: מופעל)
Extended BIOS POST Time	<p>הערה: הפעלה של Fastboot מונעת גישת F2 ל-BIOS באמצעות מקלדת USB או מקלדת דקה/לנסיעות. עדיין אפשר לגשת להגדרת ה-BIOS על ידי לחיצה על לחצן הגברת עוצמת הקול כשמשך הלוגו של Dell מופיע.</p> <p>אפשרות להכניס השהיה נוספת בקדם האתחול. האפשרויות הן:</p> <ul style="list-style-type: none"> • 0 seconds (0 שניות). אפשרות זו מאפשרת כברירת מחדל. • 5 seconds (5 שניות) • 10 seconds (10 שניות)

טבלה 14. Virtualization Support (תמיכה בוירטואליזציה)

אפשרות	תיאור
Virtualization	<p>אפשרות זו קובעת אם Virtual Machine Monitor (צג מחשב וירטואלי – VMM) יכול להשתמש ביכולות חומרה נוספות המסופקות על-ידי טכנולוגיית הווירטואליזציה של Intel.</p> <ul style="list-style-type: none"> • Enable Intel Virtualization Technology (הפעל טכנולוגיית וירטואליזציה של Intel) (ברירת המחדל)
VT for Direct I/O	<p>אפשרות זו קובעת אם Virtual Machine Monitor (צג מחשב וירטואלי – VMM) יכול להשתמש ביכולות חומרה נוספות המסופקות על-ידי טכנולוגיית הווירטואליזציה של Intel בשביל Direct I/O.</p> <ul style="list-style-type: none"> • Enable VT for Direct I/O (הפעל VT בשביל Direct I/O) (ברירת המחדל)
Trusted Execution	<p>אפשרות זו קובעת אם Measured Virtual Machine Monitor (צג מחשב וירטואלי – MVMM) יכול להשתמש ביכולות חומרה נוספות המסופקות על-ידי טכנולוגיית Trusted Execution של Intel. ברירת המחדל: מושבת</p>

טבלה 15. Wireless (אלחוט)

אפשרות	תיאור
Wireless Device Enable	<p>אפשרות להפעיל או להשבית את ההתקנים האלחוטיים</p> <ul style="list-style-type: none"> • WWAN (ברירת המחדל: מופעל)

אפשרות	תיאור
	WLAN / WiGig •
טבלה 16. Maintenance (תחזוקה)	
אפשרות	תיאור
Service Tag	הצגת תג השירות של מחשב הלוח.
Asset Tag	מאפשר ליצור תג נכס מערכת, אם עדיין לא הוגדר תג נכס. אפשרות זו לא מוגדרת כברירת מחדל.
טבלה 17. System Logs (יומני מערכת)	
אפשרות	תיאור
BIOS events	הצגת יומן האירועים של המערכת ואפשרות לנקות את היומן. • Clear Log (ניקוי היומן)
Thermal events	אפשרות להציג ולנקות את יומן האירועים התרמיים. • Clear Log (ניקוי היומן)
Power events	הצגת יומן האירועים של אספקת חשמל ואפשרות לנקות את היומן. • Clear Log (ניקוי היומן)

BIOS-עדכון ה

מומלץ לעדכן את ה-BIOS (הגדרת המערכת) בעת החלפת לוח המערכת או אם קיים עדכון זמין. במקרה של מחשב לוח, ודא שהסוללה טעונה במלואה ומחוברת לשקע החשמל

1. הפעל את מחשב הלוח מחדש.
2. עבור אל dell.com/support.
3. הזן את תג השירות או את קוד השירות המהיר ולחץ על **שלו**.
 **הערה:** כדי לאתר את תג השירות, לחץ על **Where is my Service Tag?** (היכן נמצא תג השירות שלי?)
4. אם אינך מוצא את תג השירות, תוכל לבחור את המוצר שברשותך ברשימת המוצרים תחת **General Support** (תמיכה כללית).
5. בחר את **Product Type** (סוג המוצר) מהרשימה.
6. בחר את דגם המוצר שברשותך והרף **Product Support** (תמיכה למוצר) המתאים למוצר יופיע.
7. לחץ על **Get drivers** (קבל מנהלי התקנים) ולחץ על **View All Drivers** (הצג את כל מנהלי התקנים).
הרף **Drivers and Downloads** (מנהלי התקנים והורדות) נפתח.
8. במסך **Drivers and Downloads** (מנהלי התקנים והורדות), תחת הרשימה הנפתחת **Opertating System** (מערכת הפעלה), בחר **BIOS**.
9. זהה את קובץ ה-BIOS העדכני ביותר ולחץ על **Download File** (הורד קובץ).
באפשרותך גם לנתח אילו מנהלי התקנים זקוקים לעדכון. כדי לעשות זאת עבור המוצר שלך, לחץ על **Analyze System for Updates** (נתח מערכת לאיתור עדכונים) ובצע את ההוראות על המסך.
10. בחר את שיטת ההורדה המועדפת בחלון **Please select your download method below** (בחר בשיטת ההורדה הרצויה) ולאחר מכן לחץ על **Download File** (הורד קובץ).
החלון **File Download** (הורדת קובץ) מופיע.

- 11.** לחץ על **Save** (שמור) כדי לשמור את הקובץ במחשב הלוח.
- 12.** לחץ על **Run** (הפעל) כדי להתקיין את הגדרות ה-BIOS המעורכנות במחשב הלוח.
בצע את ההוראות המופיעות על המסך.

 **הערה:** ההצעות עשויות להשתנות מאזור לאזור. המפרטים הבאים הם רק אלה שהחוק דורש שיישלוהו יחד עם המחשב. לקבלת מידע נוסף על תצורת המחשב, עבור אל **Help and Support** (עזרה ותמיכה) במערכת ההפעלה Windows ובחר באפשרות להצגת מידע אודות המחשב שלך.

System Information (פרטי מערכת)	
Chipset (ערכת שבבים)	Intel core M-5Y70/5Y71 ו-5Y10/5Y10c
DRAM bus width (רוחב אפיק DRAM)	128 סיביות (64 סיביות x 2 ערוצים)
Flash EPROM	128 Mbit Quad-SPI
Processor (מעבד)	
Type (סוג)	Intel core M-5Y70/5Y71 ו-5Y10/5Y10c
External bus frequency (תדר אפיק היצוני)	SOC ללא ערכת שבבים מחוברת לאפיק היצוני
Memory (זיכרון)	
Memory capacity (קיבולת זיכרון)	4 GB
Memory type (סוג זיכרון)	<ul style="list-style-type: none"> • 4 GB ל-DDR3L-RS • LPDDR3 ל-4 ול-8 GB
Memory speed (מהירות זיכרון)	1600 MHz
Minimum memory (זיכרון מינימלי)	4 GB
Maximum memory (זיכרון מקסימלי)	8 GB
Audio (שמע)	
Type (סוג)	Side firing
Stereo conversion (המרת סטריאו)	24 סיביות
Speakers (רמקולים)	רמקול AAC 25 x 9 x 3 מ"מ, 1 W
Video (וידאו)	
Video type (סוג וידאו)	משולב
Data bus (אפיק נתונים)	משולב
Video controller (בקר וידאו)	iGPU Intel HD Graphics 5300

Communications (תקשורת)	
WLAN • LTE / HSPA+ (אופציונלי) •	Network adapter (מתאם רשת)
BT, NFC (אופציונלי)	Wireless (אלחוט)
Ports and Connectors (יציאות ומחברים)	
שקע 3.5 מ"מ אחד	Audio (שמע)
מחבר micro HDMI אחד	Video (וידאו)
מחבר USB 3.0 אחד	USB
קורא כרטיסים microSD אחד	Memory card reader (קורא כרטיסי זיכרון)
מחבר עגינה אחד של Dell עם 40 פינים	Docking port (יציאת עגינה)
חריץ micro SIM אחד	Subscriber Identity Module (SIM) port (יציאת SIM)
Display (צג)	
TFT-LCD עם ממשק eDP, Full-HD (1920 x 1080)	Type (סוג)
10.8 אינץ' Full High-Definition (FHD)	Size (גודל)
	Dimensions (מידות):
250.20 מ"מ (9.85 אינץ')	Height (גובה)
149.25 מ"מ (5.90 אינץ')	Width (רוחב)
274.32 מ"מ (10.08 אינץ')	Diagonal (אלכסון)
134.46 מ"מ / 239.04 מ"מ	Active area (X/Y) (אזור פעיל (X/Y))
1920 פיקסלים × 1080 פיקסלים	Maximum resolution (רזולוציה מקסימלית)
400 nits	Maximum brightness (בהירות מרבית)
60 Hz	Refresh rate (קצב רענון)
	Minimum viewing angles (זוויות תצוגה מינימליות):
80/80	Horizontal (אופקית)
80/80	Vertical (אנכית)
0.1245 מ"מ × 0.1245 מ"מ	Pixel pitch (רוחב פיקסל)
Front camera (מצלמה קדמית)	
(2 MP) OV 2722	Type (סוג)
1920 פיקסלים × 1080 פיקסלים	Resolution (רזולוציה)

Rear camera (מצלמה אחורית)	
(8 MP) IMX 175	Type (סוג)
3264 פיקסלים × 2448 פיקסלים	Resolution (רזולוציה)
Storage (אחסון)	
NGFF SSD 64 GB / 128 GB / 256 GB	Storage (אחסון)
Battery (סוללה)	
סוללת ליתיום-יון של 2 תאים (36 ואט-שעה)	Type (סוג)
	Dimensions (מידות)
240.85 מ"מ (9.48 אינץ')	Length (אורך)
7.17 מ"מ (0.28 אינץ')	Height (גובה)
70.60 מ"מ (2.78 אינץ')	Width (רוחב)
240.00 ג' (0.53 ליברות)	Weight (משקל)
7.4 VDC (נקוב) ו-8.7 VDC (מרבית)	Voltage (מתח)
	Temperature range (טווח טמפרטורות)
0 °C עד 50 °C (32 °F עד 158 °F)	Operating (בהפעלה)
-20 °C עד 65 °C (4 °F עד 149 °F)	Non-Operating (לא בהפעלה)
ליתיום-יון CR2025 של 3 V	Coin-cell battery (סוללת מטבע)
AC Adapter (מתאם זרם חילופין)	
	Type (סוג)
100 VAC עד 240 VAC	Input voltage (מתח כניסה)
0.60 A	Input current (maximum) (זרם כניסה (מרבית))
50 עד 60 הרץ	Input frequency (תדר כניסה)
23.4 W	Output power (הספק יציאה)
1.2 A / 2.0 A	Output current (30 W) (זרם יציאה (30 W))
19.5 Vdc	Rated output voltage (מתח יציאה נקוב)
	Temperature range (טווח טמפרטורות):
0 °C עד 40 °C (32 °F עד 104 °F)	Operating (בהפעלה)
-40 °C עד 70 °C (-40 °F עד 158 °F)	Non-operating (לא בהפעלה)
Physical (פיזי)	
279.74 מ"מ (11.01 אינץ')	Height (גובה)
176.76 מ"מ (0.50 אינץ')	Width (רוחב)
889 גרם (1.96 ליברות)	משקל (מינימום)

Environmental (טביבתי)	
	Temperature (טמפרטורה):
0 °C עד 40 °C	Operating (בהפעלה)
-40°C עד 65 °C	Storage (אחסון)
	Relative humidity (maximum) (לחות יחסית (מקסימום)):
הפעלה 10% עד 90% (ללא עיבוי)	Operating (בהפעלה)
אחסון 5% עד 95% (ללא עיבוי)	Storage (אחסון)
	Altitude (maximum) (רום (מקסימום)):
-16 מטר עד 3048 מטר (-50 עד 10,000 רגל)	Operating (בהפעלה)
-15.2 עד 10,668 מטר (-50 עד 35,000 רגל)	Non-operating (לא בהפעלה)
G1 כמוגדר ב-ISA-71.04-1985	Airborne contaminant level (רמת זיהום אוויר)

14

Dell פנייה אל

 **הערה:** אם אין ברשותך חיבור אינטרנט פעיל, באפשרותך למצוא מידע ליצירת קשר בחשבונית הרכישה, תעודת המשלוח, החשבון או קטלוג המוצרים של Dell.

חברת Dell מציעה מספר אפשרויות לתמיכה, בטלפון או דרך האינטרנט. הזמינות משתנה בהתאם למדינה ולשירות, וייתכן כי חלק מהשירותים לא יהיה זמינים באזורך. כדי ליצור קשר עם Dell בנושאי מכירות, תמיכה טכנית או שירות לקוחות:

1. עבור אל [dell.com/support](https://www.dell.com/support).
2. בחר קטגוריית תמיכה.
3. בחר פרטים לגבי הארץ או האזור שלך ברשימה הנפתחת **Choose A Country/Region** (בחר ארץ/אזור) בחלק התחתון של הדף.
4. בחר בקישור המתאים לשירות או לתמיכה הנחוצים.